



**КОНДИЦИОНЕРЫ СПЛИТ-СИСТЕМЫ
СЕРИЯ «BEE TECHNO INVERTER» R32**

РУКОВОДСТВО ПОЛЬЗОВАТЕЛЯ

МОДЕЛИ

GWH09QB-K6DNA5I

GWH12QB-K6DNA5I

GWH18QD-K3DNA5B

GWH24QD-K3DNA5A



Благодарим Вас за выбор нашего продукта.

Для правильной работы, пожалуйста, прочитайте данное руководство внимательно.

Если вы потеряли руководство владельца, пожалуйста, свяжитесь с местным агентом или посетите www.gree-air.by или отправить по электронной почте info@viola.by

Оборудование соответствует требованиям технического регламента
ТР ТС 004/2001
ТР ТС 020/2011

Установленный срок службы оборудования – 7 лет

Производитель — GREE Electric Appliances, Inc. (Китай)
Jinji West Road, Qianshan Zhuhai 519070, Guangdong, China

Дата изготовления нанесена на шильдиках оборудования.
Необходимо наличие гарантийного талона.

СОДЕРЖАНИЕ

1. Назначение кондиционера.....	3
2. Меры безопасности.....	4
3. Устройство и составные части.....	6
4. Технические характеристики.....	7
5. Функции и управление кондиционером.....	9
6. Условия эксплуатации кондиционера.....	16
7. Требования при эксплуатации.....	17
8. Уход и техническое обслуживание.....	19
9. Сбои в работе, причины и способы устранения.....	21
10. Транспортирование и хранение.....	22
11. Сведения об утилизации.....	23
ПРИЛОЖЕНИЕ. Электрические схемы блоков.....	23

Кондиционер должен быть установлен специализированной организацией в соответствии с действующими правилами устройства и безопасной эксплуатации электроустановок.

1. НАЗНАЧЕНИЕ КОНДИЦИОНЕРА

Кондиционер бытовой типа сплит-система DC-инверторного типа предназначен для создания оптимальной температуры воздуха при обеспечении санитарно-гигиенических норм в жилых, общественных и административно-бытовых помещениях.

Кондиционер осуществляет охлаждение, осушение, нагрев (исключение модели работающие только на охлаждение), вентиляцию и очистку воздуха от пыли.

2. МЕРЫ БЕЗОПАСНОСТИ

Штепсель питания должен быть плотно вставлен в розетку. Несоблюдение данного требования может привести к поражению электрическим током, перегреву и возникновению пожара.



Во время работы не вынимайте штепсель питания из розетки. Несоблюдение данного требования может привести к поражению электрическим током или возникновению пожара.



Никогда не наращивайте кабель питания. Это может привести к перегреву и явиться причиной пожара.



Не применяйте удлинители силовых линий и не используйте розетку для одновременного питания другой электрической аппаратуры. Это может привести к поражению электрическим током и возникновению пожара.



Не эксплуатируйте кондиционер с мокрыми руками. Это может привести к поражению электрическим током.



Не вставляйте ручки, палки и т.п. в воздухозаборные и воздуховывпускные отверстия. Это может быть опасно.



Не направляйте холодный воздушный поток на людей в течение длительного периода времени. Это может привести к ухудшению физического состояния и проблемам со здоровьем.



При появлении признаков горения или дыма, пожалуйста, отключите электропитание и свяжитесь с центром обслуживания компании GREE.



Не пытайтесь самостоятельно чинить воздушный кондиционер. Это может привести к еще большим неисправностям.



2. МЕРЫ БЕЗОПАСНОСТИ

Не используйте вместо предусмотренного предохранителя «жучки» и прочие подобные устройства. Это может привести к поломкам или пожару.

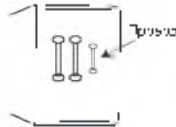

Обязательно вынимайте штепсель из розетки питания в случае длительного простоя кондиционера воздуха.



При проведении чистки необходимо прекратить работу кондиционера и отключить подачу питания.

В противном случае возможно поражение электрическим током.



Не вытаскивайте штепсель питания из розетки, держа за кабель питания.

Это может привести к пожару и поражению электрическим током.



Не размещайте нагревательные приборы рядом с кондиционером воздуха.

Поток воздуха от кондиционера может привести к недостаточной производительности нагревательного прибора.



Не допускайте размещения рядом с блоками горючих смесей и распылителей.

Существует опасность возгорания.



Убедитесь в том, что стойка для установки блока достаточно прочна. В противном случае возможно падение блока, сопровождающееся нанесением травм и т.п.



Не облокачивайтесь и не становитесь на верхнюю часть наружного блока.

Падение наружного блока может быть опасным.



Не загромождайте воздухозаборное и воздуховыпускное отверстия наружного и внутреннего блоков.

Это может вызвать падение мощности кондиционера и привести к нарушению его работы.



3. УСТРОЙСТВО И СОСТАВНЫЕ ЧАСТИ

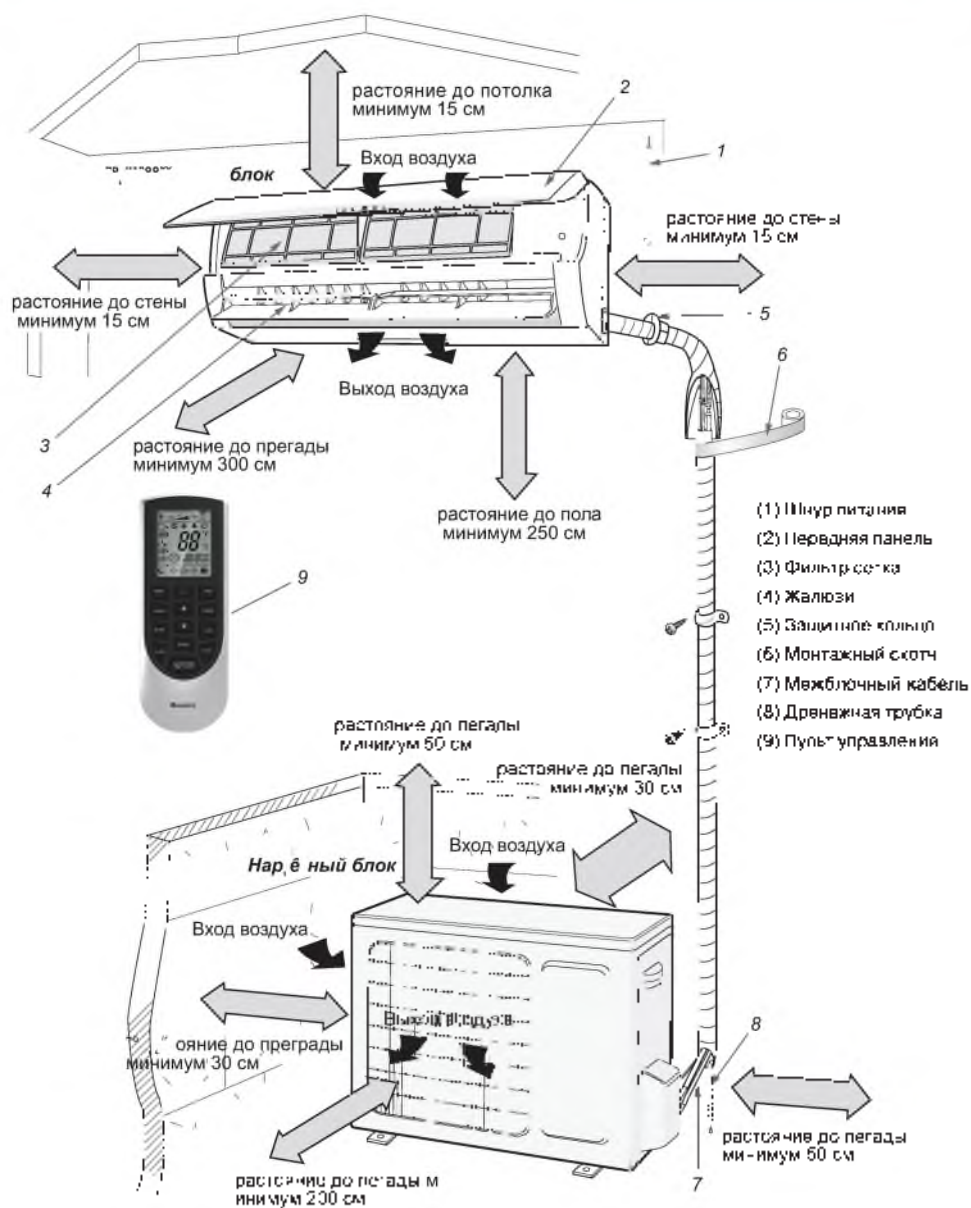

4. ТЕХНИЧЕСКИЕ ХАРАКТЕРИСТИКИ

Параметры	сплит-система		GW-109QB-K6DNAS1	GWH120B-K6DNAS1
	охлаждение	кВт		
Производительность	охлаждение	кВт	2,5 (0,5~3,35)	3,2 (0,6~3,6)
	нагрев	кВт	2,8 (0,5~3,5)	3,5 (0,6~3,8)
Автоматический контроль	~ (220±10%)В, 50 Гц			
Номинальная потребляемая мощность	охлаждение	кВт	0,81 (С 1,6~1,4)	1,00 (0,7~1,4)
	нагрев		0,75 (С 2~1,5)	0,97 (0,12~1,5)
Номинальный ток	охлаждение	А	3,9	4,4
	нагрев		3,4	4,3
Максимальный рабочий ток	А			
СЕР-КОЭФ			6,1:4,0	6,1:4,0
Класс энергоэффективности (охлаждение)			A++:A+	A++:A+
Воздушная проводимость	м.л.		560	560
Уровень шума	внутри блок	дБ(А)	26	28
	наружный блок		52	52
Тип хладагента	R32			
Масса агрегата**	кг		0,59	0,59
Характеристики фреоновой трассы	Диаметр труб	жидк	1/4"	1/4"
		газ	3/8"	3/8"
	Длина труб	м	15	20
		перепад труб	мм	10
Дренажный канал	мм		≥16	
Дифф. ток***	номинал ток	А	10	20
Сетевой кабель			1×1,5 (внутр. блок)	
Межблочные кабели			4×1,5	4×1,5
Габаритные размеры (Ш×В×Г)	внутри блок	мм	790×275×185	790×275×200
	наружный блок		776×540×320	848×596×320
Иллюминация размеров наружного блока	мм			
Масса	внутри блок	кг	9	9
	наружный блок		29	31
Рекомендуемый крепеж для наружного блока фирмы SODIGAS			450x450	450x450

* Количество фреона указано для трассы длиной не более 5м, при увеличении длины трассы необходимо дозаправить кондиционер в расчете 20г фреона на 1м длины жидкостной трубы.

** Ток отсечки не менее 1А (I_n - номинальный потребляемый ток), ток утечки не более 30мА, характеристика отключения «в. Допуск цепи последовательный установка автоматического выключателя и УЗО соответствует указанным номиналам

В таблице приведены данные для температурных условия в соответствии с ISO 5151-04:

режим охлаждения внутри 27°C (DB)/19°C (WB), снаружи 35°C (DB)/24°C (WB)

режим обогрева внутри 20°C (DB)/15°C (WB), снаружи 7°C (DB)/6°C (WB)

4. ТЕХНИЧЕСКИЕ ХАРАКТЕРИСТИКИ

Параметр	СПЛИТ-система		GWH180D-K3DNA5B	GWH240D-K3DNA5A
	Продуктивность	охлаждение	кВт	4,6 (0,65~5,2)
	нагрев	кВт	5,2 (0,7~5,4)	6,45 (1,6~6,6)
Источник электропитания	~(220±10%)В, 50 Гц			
Номинальная потребляемая мощность	охлаждение	кВт	1,43 (0,15~1,7)	1,76 (0,60~2,5)
	нагрев		1,40 (0,16~1,6)	1,86 (0,65~2,6)
Номинальный ток	охлаждение	А	6,3	7,7
	нагрев		6,2	8,1
Максимальный рабочий ток			А	
SEER/SCOP			6,1/4,0	6,1/4,0
Класс энергоэффективности (охлаждение)			A++/A+	A++/A+
Воздухопроизводительность	м³/ч		850	850
Уровень шума	внутр. блок	дБ(А)	44	44
	наружн. блок		54	57
Тип хладагента	R32			
Минимальная длина п/т	м		0,77	1,3
Характеристика фреона-газа	диаметр п/т	жидк.	1/4"	1/4"
		газ	3/8"	1/2"
		длина п/т	20	20
	переход п/т	М	10	10
Диаметр дренажной трубы	мм		Ø16	
Цифровой дисплей	номинал ток	А	16	20
Сетевой кабель	г/мм		3x1,0/кв.в. (покуп)	
Межблочные кабели			4x1,5	4x1,5
Габаритные размеры (ШxВxГ)	внутр. блок	мм	970x300x224	970x300x224
	наружн. блок		842x596x320	955x700x396
Установочные размеры наружного блока	мм			
Масса	внутр. блок	кг	13,5	13,5
	наружн. блок		34	46
Рекомендуемый конштейн для наружного блока фирмы RSDIGAS			550x450	650x450

* Количество фреона указано для трассы длиной не более 5м, при увеличении длины трассы необходимо дооплатить кондиционер в расчете 20г фреона на 1м длины жидкостной трубы.

** Ток отсечки не менее 7 In (In - номинальный потребляемый ток), ток утечки не более 30мА, характеристика отключения «С». Допускается последовательная установка автоматического выключателя и УЗО соответствующих номиналов.

В таблице приведены данные для температурных условий в соответствии с ISO 5131-94:

— режим охлаждения внутри 27°C (DB)/19°C (WB), снаружи 35°C (DB)/24°C (WB)

— режим обогрева внутри 20°C (DB)/15°C (WB), снаружи 7°C (DB)/6°C (WB)

5. ФУНКЦИИ И УПРАВЛЕНИЕ КОНДИЦИОНЕРОМ

5.1 ПУЛЬТ УПРАВЛЕНИЯ

- Для управления кондиционера применяется инфракрасный дистанционный пульт
- При управлении расстояние между пультом и внутренним блоком должно быть не более 8 м.
- В момент передачи сигнала между пультом и блоком не должно быть предметов, мешающих прохождению сигнала.
- Пульт управления должен находиться на расстоянии не менее 1 м от телевизионной и радиоаппаратуры
- Не роняйте и не ударяйте пульт а также не оставляйте его под прямыми солнечными лучами



Рис. Пульт управления

Описание кнопок пульта приведено в следующей таблице.





5. ФУНКЦИИ И УПРАВЛЕНИЕ КОНДИЦИОНЕРОМ

Позиция	Наименование кнопки	Комментарии
1	ON/OFF	Нажмите кнопку ON/OFF для включения или выключения кондиционера
2	MODE	Нажатием кнопки MODE выбирается режим работы в следующей последовательности: Автоматический  - Охлаждение  - Осушение  - - Вентиляция  - Обогрев 
3	FAN	Нажатием кнопки FAN скорость вентилятора меняется в следующей последовательности: Auto - Низкая - Средняя - Высокая
4	 ISWING	Нажатием кнопки  включается автоматическое качание горизонтальных жалюзи или устанавливается одно из фиксированных положений. С каждым нажатием кнопки  положение горизонтальных жалюзи изменяется в следующей последовательности
5	TURBO	Нажатием кнопки TURBO включается режим усиленного охлаждения или обогрева. При этом вентилятор начинает вращаться с повышенной скоростью относительно имеющихся режимов скоростей. На дисплее высвечивается знак 
6		Нажатием кнопки  или  значение задаваемой температуры воздуха внутри помещения увеличивается или уменьшается на 1°C соответственно. Кнопки служат также для изменения значения времени в режимах CLOCK и TIMER

*Данная функция присутствует не на всех моделях

Функции притока свежего воздуха и ионизации отсутствуют в кондиционерах данной серии.

5. ФУНКЦИИ И УПРАВЛЕНИЕ КОНДИЦИОНЕРОМ

Позиция	Наименование кнопки	Комментарии
7	SLEEP	Нажатием кнопки SLEEP включается и выключается функция сна. При этом на дисплее напротив данной функции загорается индикация  . Функция сна доступна только в режимах охлаждения, обогрева и осушения.
8	TEMP*	Нажатием кнопки TEMP осуществляется переключение индикации температуры.
9	FEEL*	Нажатием кнопки FEEL включается и выключается функция определения температуры воздуха в помещении по датчику на дистанционном пульте управления. На дисплее выводится индикация  . Каждые 10 мин. с пульта на внутренний блок посылается сигнал подтверждения. В случае если сигнал не будет получен, кондиционер начинает работать в соответствии с датчиком температуры, установленным во внутреннем блоке.
10	LIGHT*	Нажатием кнопки LIGHT включается и выключается подсветка ЖК-дисплея внутреннего блока.
11	CLOCK	Нажатием кнопки CLOCK устанавливается значение текущего времени. Порядок настройки: 1. Нажмите кнопку CLOCK. На дисплее пульта будет мигать индикация  . 2. С помощью кнопок  или  установите требуемое значение времени. 3. Нажмите кнопку CLOCK еще раз, чтобы подтвердить настройку текущего времени.

* Данная функция присутствует не во всех моделях.

5. ФУНКЦИИ И УПРАВЛЕНИЕ КОНДИЦИОНЕРОМ

Позиция	Наименование кнопки	Комментарии
12	TIMER	<p>Нажатием кнопки TIMER устанавливается время выключения кондиционера по таймеру</p> <p>Порядок настройки:</p> <ol style="list-style-type: none">1. Нажмите кнопку TIMER. На дисплее пульта управления отобразится последняя настройка времени таймера и начнет мигать индикация OFF.2. С помощью кнопок Δ или ∇ установите требуемое время выключения кондиционера.3. Нажмите кнопку TIMER еще раз, чтобы подтвердить настройку таймера. На дисплее пульта управления будет отображаться индикация OFF и текущее время.4. Чтобы отменить выключение кондиционера по таймеру, нажмите кнопку TIMER еще раз. Индикация OFF на дисплее пульта исчезнет.

5. ФУНКЦИИ И УПРАВЛЕНИЕ КОНДИЦИОНЕРОМ

5.2 ПОРЯДОК РАБОТЫ КОНДИЦИОНЕРА В РАЗЛИЧНЫХ РЕЖИМАХ

- В режиме охлаждения или нагрева кондиционер поддерживает заданную температуру с точностью $\pm 1^{\circ}\text{C}$.
- Если заданная температура в режиме охлаждения выше температуры окружающего воздуха более чем на 1°C — кондиционер не включится.
- Если заданная температура в режиме нагрева ниже температуры окружающего воздуха более чем на 1°C — кондиционер не включится.
- В режиме AUTO температура не регулируется вручную, кондиционер автоматически поддерживает комфортную температуру $23\pm 2^{\circ}\text{C}$.

Если температура $+20^{\circ}\text{C}$ — кондиционер автоматически начнет работу в режиме нагрева. При температуре -26°C кондиционер включится в режим охлаждения.

- В режиме осушения кондиционер поддерживает заданную температуру с точностью $\pm 2^{\circ}\text{C}$. Если при включении кондиционера температура в помещении выше заданной более чем на 2°C , то кондиционер будет работать в режиме охлаждения.
- Если в режиме осушения температура в помещении ниже заданной более чем на 2°C компрессор и вентилятор наружного блока не работают, вентилятор внутреннего блока вращается с низкой скоростью.
- В режиме сна при работе на охлаждение после первого часа работы заданная температура автоматически повышается на 1°C , после второго часа еще на 1°C . Далее заданная температура остается без изменения.
- В режиме сна при работе на нагрев после первого часа работы заданная температура автоматически понижается на 1°C , после второго часа еще на 1°C . Далее заданная температура остается без изменений.

В режиме сна функция TIMER не включается.

5. ФУНКЦИИ И УПРАВЛЕНИЕ КОНДИЦИОНЕРОМ

5.3 ДОПОЛНИТЕЛЬНЫЕ ФУНКЦИИ

5.3.1. Режим работы кондиционера AUTO

В режиме AUTO кондиционер в зависимости от температуры воздуха в помещении автоматически начинает работать в режиме охлаждения или нагрева, создавая комфортные условия для пользователя.

5.3.2. Блокировка кнопок пульта

Если пульт управления включен, то при одновременном нажатии кнопок Δ или ∇ блокируются все кнопки пульта управления. На дисплее пульта отображается знак . Для снятия блокировки необходимо повторно нажать кнопки Δ или ∇ .

5.3.3. Функция автоматического оттаивания внутреннего блока

В случае, если температура внутри и снаружи помещения низкая, теплообменник внутреннего блока начинает обмерзать. При температуре на теплообменнике 0°C автоматически включается функция автоматического оттаивания. Компрессор и вентиляторы внутреннего и наружного блока останавливаются. На панели внутреннего блока мигает индикатор.

5.3.4. Режим отображения температуры

Значение температуры на дисплее пульта может отображаться в °C или °F. Чтобы переключиться между шкалой °C и °F, одновременно нажмите кнопки MODE и ∇ .

5.3.5. Авторестарт

После сбоя и последующего восстановления подачи электропитания кондиционер способен возобновить работу с теми же параметрами, что и до отключения.

5. ФУНКЦИИ И УПРАВЛЕНИЕ КОНДИЦИОНЕРОМ

5.4 ПОРЯДОК УПРАВЛЕНИЯ

1. После подключения кондиционера сети электропитания нажмите кнопку ON/OFF для включения кондиционера.
2. Кнопкой MODE выберите режим охлаждения COOL или нагрева HEAT.
3. Кнопками Δ и ∇ установите значение заданной температуры в диапазоне от 16 до 30 °C. В режиме AUTO значение температуры устанавливается автоматически и с пульта не задается.
4. Кнопкой FAN установите требуемый режим вращения вентилятора: автоматический, низкая, средняя, высокая скорость.
5. Кнопкой  установите режим качания жалюзи. Для включения функций SLEEP TIMER, TURBO LIGHT нажмите соответствующие кнопки.

5.5 ЗАМЕНА БАТАРЕЕК В ПУЛЬТЕ УПРАВЛЕНИЯ

- В пульте управления кондиционера применяются две батарейки 1,5В типа AAA.
- Для извлечения батареек при замене сдвиньте крышку пульта управления в направлении стрелки, изложите отработавшие батарейки и установите новые. Установите крышку пульта на место.
- Не допускается использовать одновременно батарейку, выработавшую ресурс, и новую, а также батарейки разных типов. Срок службы батареек не более 1 года.
- Если предполагается, что пульт не будет использоваться длительное время, необходимо извлечь батарейки из пульта.

6. УСЛОВИЯ ЭКСПЛУАТАЦИИ КОНДИЦИОНЕРА

6.1 Параметры электропитания кондиционера

Напряжение, В	-220±10%
Частота, Гц	50±1

6.2 В соответствии с требованиями нормативной документации по электро-безопасности кондиционер должен быть надежно заземлен и подключаться к сети электропитания в соответствии с требованиями ПУЭ.

6.3 Условия эксплуатации наружного блока для климатического исполнения УХЛ1 и условия эксплуатации для внутреннего блока для климатического исполнения УХЛ4 по ГОСТ 15150-69.

6.4 Температурный диапазон эксплуатации

Температура воздуха	Режимы работы	
	Охлаждение	Обогрев
Внутри помещения	от 21 до 32 °С	от 20 до 27 °С
Снаружи помещения	от -15 до 43 °С	от -15 до 24 °С

6.5 Относительная влажность воздуха в кондиционируемом помещении должна быть не более 80 %. При влажности воздуха более 50% рекомендуется выбирать высокую скорость вращения вентилятора кондиционера.

6.6 Содержание в атмосфере коррозионно-активных агентов в месте установки наружного блока для типа атмосферы I по ГОСТ 15150-69

6.7 Кондиционер не рекомендуется для эксплуатации в следующих условиях:

- в саунах, транспортных средствах, кораблях
- в помещениях с высокой влажностью, например, ванных комнатах, подвальных помещениях;
- в зонах установки высокочастотного оборудования, радиоаппаратуры, сварочных агрегатов, медицинского оборудования;
- в сильно загрязненных зонах и зонах с высоким содержанием масла в воздухе;
- в зонах с агрессивной атмосферой - например, вблизи серных источников
- в других сложных условиях

Внимание:

Для улучшения работы кондиционера, компания-производитель рекомендует Вам не реже одного раза в год проводить Сервисное техническое обслуживание кондиционера. Заключите договор на Сервисное обслуживание с Авторизованным дилером GREE, продавшим и установившим Ваш кондиционер.

7. ТРЕБОВАНИЯ ПРИ ЭКСПЛУАТАЦИИ

- **Устанавливайте наиболее приемлемую температуру.** Это поможет предотвратить излишнюю трату энергии.

Поддерживайте температуру в помещении примерно на 5 °C ниже температуры наружного воздуха



- **Направление воздушного потока должно быть выбрано правильно.** Жалюзийные заслонки рекомендуется направлять вниз в режиме обогрева, и вверх в режиме охлаждения.



- **Во время работы кондиционера не оставляйте на длительное время открытыми окна и двери.** Это может привести к снижению эффективности кондиционирования.



- **Прямой воздушный поток не должен быть направлен на животных или растения.** Это может нанести им вред.

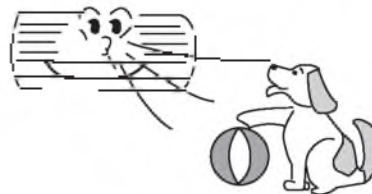

- **Попадание воды на кондиционер может привести к поражению электрическим током и нарушению работы устройства.**



- **Блок должен быть заземлен.** Не соединяйте провод заземления с газовыми и водными трубами, молниеотводами и заземлением телефонных линий.



- **Кондиционер должен питаться стабильным однофазным напряжением $220 \pm 10\%$.** В противном случае компрессор будет сильно вибрировать, разрушая холодильную систему.



- **Не используйте кондиционер воздуха не по назначению, например, для сушки одежды, хранения продуктов и т.п.**

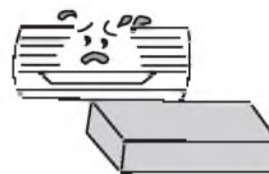

7. ТРЕБОВАНИЯ ПРИ ЭКСПЛУАТАЦИИ

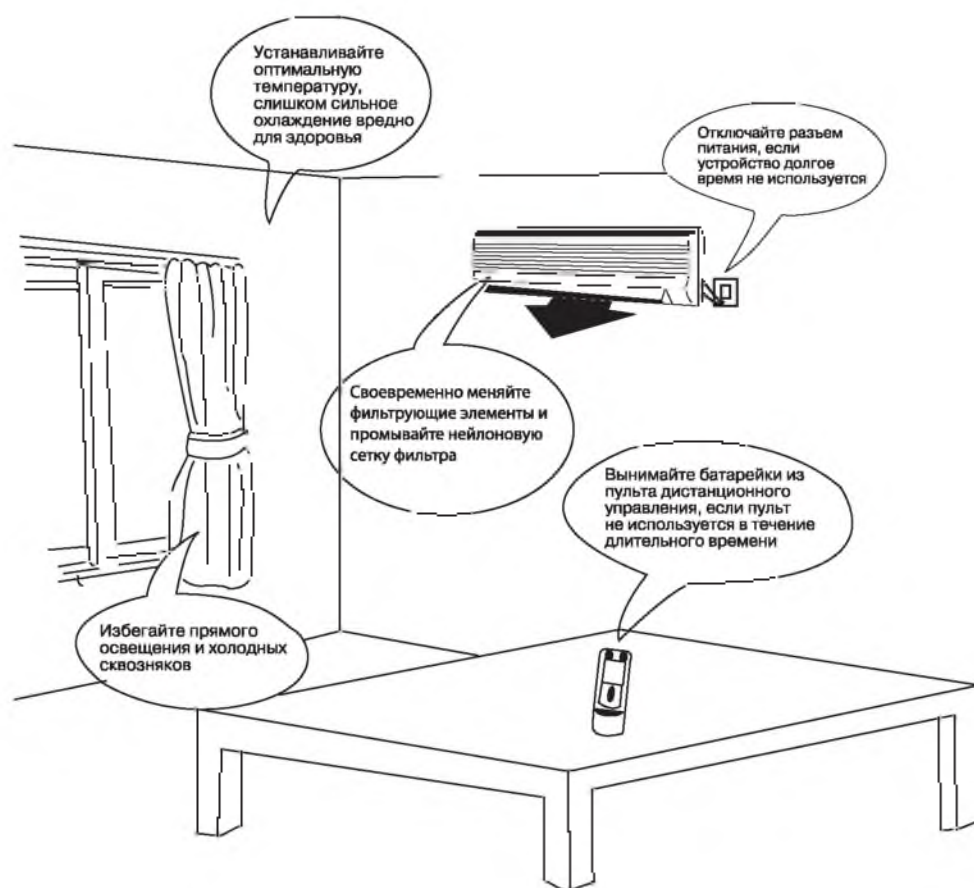

8. УХОД И ТЕХНИЧЕСКОЕ ОБСЛУЖИВАНИЕ

ВНИМАНИЕ

- Перед началом технического обслуживания отключите подачу питания и извлеките из розетки штепсель.
- Не опрыскивайте в целях очистки внутренний и наружный блоки водой
- Протирайте блоки мягкой сухой тряпкой или ветошью, слегка смоченной водой или моющим средством.

Очистка внешней панели	
1. Потяните панель в направлении стрелок для снятия внешней панели с блока.	
2. Промывка. Прогрите панель мягкой тряпкой, слегка смоченной водой или моющим средством, после чего высушите панель в темном месте. ПРИМЕЧАНИЕ: Никогда не используйте для промывки панели воду температурой выше 45 °С, т.к. это может привести к деформации панели или ее обесцвечиванию.	
3. Установка внешней панели. Закройте и закрепите внешнюю панель.	
Очистка воздушных фильтров (Рекомендуется проводить раз в три недели)	
1. Откройте внешнюю панель, возьмитесь за ярлычок воздушного фильтра и, слегка приподняв его, извлеките фильтр.	
2. Очистка. Для очистки фильтров от налипшей грязи Вы можете воспользоваться пылесосом или промыть фильтры водой, после чего высушить их в темном месте. ПРИМЕЧАНИЕ: Никогда не используйте для промывки фильтров воду температурой выше 45 °С, т.к. это может привести к деформации или обесцвечиванию.	

8. УХОД И ТЕХНИЧЕСКОЕ ОБСЛУЖИВАНИЕ

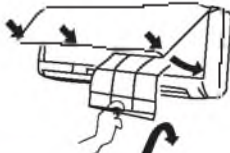
<p>3. Установка фильтров на место. Вставьте фильтры на место так, чтобы лицевая сторона была обращена на Вас.</p>	
---	--

Замена воздухоочистителя.

• Рекомендуется производить каждые шесть месяцев: запасные фильтры могут быть приобретены в центре обслуживания (СРЦ).

<p>1. Извлеките воздушные фильтры.</p>	<p>(См. пункт первый «Очистка воздушных фильтров»)</p>
<p>2. Замена воздухоочистителя. Извлеките воздухоочистительные фильтры и поместите новые фильтры в касету для фильтров.</p>	<p>Воздухоочиститель</p>  <p>ПРИМЕЧАНИЕ: Будьте осторожны, берегите руки у заостренных поверхностей.</p>
<p>3. Вставьте фильтры на место.</p>	<p>(См. пункт третий «Очистка воздушных фильтров»)</p>

Подготовка к работе

1. Убедитесь в том, что воздуховыпускное и воздухоприсосное отверстия ничем не загорожены.
2. Убедитесь в правильности подключения провода заземления.
3. При необходимости замените фильтры.
4. В случае необходимости смените батарейки.











Обслуживание после применения

1. Отключите напряжение питания.
2. Очистите фильтры и другие элементы.
3. Удалите пыль с внешнего блока.
4. Подкрасьте заржавевшие участки на наружном блоке для предотвращения разрастания ржавчины.



9. СБОИ В РАБОТЕ, ПРИЧИНЫ И СПОСОБЫ УСТРАНЕНИЯ

В случае возникновения неисправности прежде чем обращаться в сервисный центр проверьте:

Отклонение в работе	Причина
 <p>При возобновлении работы кондиционера внутренний блок работает не сразу.</p>	<p>При возобновлении работы после остановки кондиционер не работает приблизительно 3 минуты в целях самозащиты.</p>
 <p>После начала функционирования в области воздуховыпускного отверстия ощущается необычный запах.</p>	<p>Это вызвано проникновением в кондиционер запахов из помещения.</p>
 <p>Во время работы слышен звук капляющей воды.</p>	<p>Это вызвано перегревом клапана внутри блока.</p>
 <p>Во время охлаждения появляется туман.</p>	<p>Дымка (туман) вызвана ускоренным охлаждением воздуха в помещении холодным потоком воздуха из кондиционера.</p>
 <p>В начале работы или после остановки кондиционера слышен скрип.</p>	<p>Это вызвано деформацией пластмассы в результате изменения температуры.</p>
 <p>Кондиционер воздуха не работает.</p>	<p>Проверьте, включены ли лампы? Нет ли потерь контакта в электропроводке? Не сработал ли переключатель защиты от токовой утечки? Проверьте, нет ли перекоса напряжения за пределы 208-244 В? Проверьте, нет ли ТАЙМ-ЕР?</p>
 <p>Не хватает мощности охлаждения (нагрева);</p>	<p>Правильно ли произведена УСТАНОВКА ПИЩЕВАУЛА? Нет ли препятствий потоку воздуха у входного и выходного отверстий? Нет ли загрязнений фильтров? Не установлен ли малый оборот вращения вентилятора внутреннего блока? Проверьте, нет ли в помещении других источников дымки?</p>
 <p>Кондиционер не управляется с помощью пульта дистанционного управления.</p>	<p>Проверьте, не пульт дистанционного управления на удалении от внутреннего блока, превышающем эффективное расстояние? Замените неисправные батарейки или путь дистанционного управления. Нет ли препятствий для прохождения сигнала между пультом дистанционного управления и приемником сигнала?</p>

9. СБОИ В РАБОТЕ, ПРИЧИНЫ И СПОСОБЫ УСТРАНЕНИЯ

Немедленно прекратите все операции, выньте сетевой шнур из розетки питания и свяжитесь с представителем GREE в следующих ситуациях.



- Во время работы раздается подозрительный звук.
- Часто перегорает предохранитель, или срабатывает автоматический выключатель
- Попадание в кондиционер посторонних предметов или воды.
- Перегрев электрических проводов и штепселя питания.
- Резкий неприятный запах из воздуховыпускного отверстия во время работы.

9.1 Индикация неисправностей

Код ошибки	Описание неисправности
F1	Неисправность датчика температуры воздуха в помещении
F2	Неисправность датчика температуры теплообменника внутреннего блока
H6	Защита вентилятора внутреннего блока
E5	Защита от перегрузки по току
E6	Защита от перегрева
H3	Защита компрессора от перегрузки

10. ТРАНСПОРТИРОВКА И ХРАНЕНИЕ

*0.1 Кондиционеры должны транспортироваться и храниться в упакованном виде. Упакованные кондиционеры могут транспортироваться любым видом крытого транспорта.

*0.2 Упаковки с кондиционерами должны храниться в закрытых помещениях при температуре от минус 30 °С до плюс 40 °С

*0.3 Дата изготовления нанесена на шильдиках оборудования

11. СВЕДЕНИЯ ОБ УТИЛИЗАЦИИ

Прибор не содержит драгоценных и токсичных материалов и утилизируется обычным способом.

ПРИЛОЖЕНИЕ. ЭЛЕКТРИЧЕСКИЕ СХЕМЫ БЛОКОВ

ВНУТРЕННИЕ БЛОКИ:

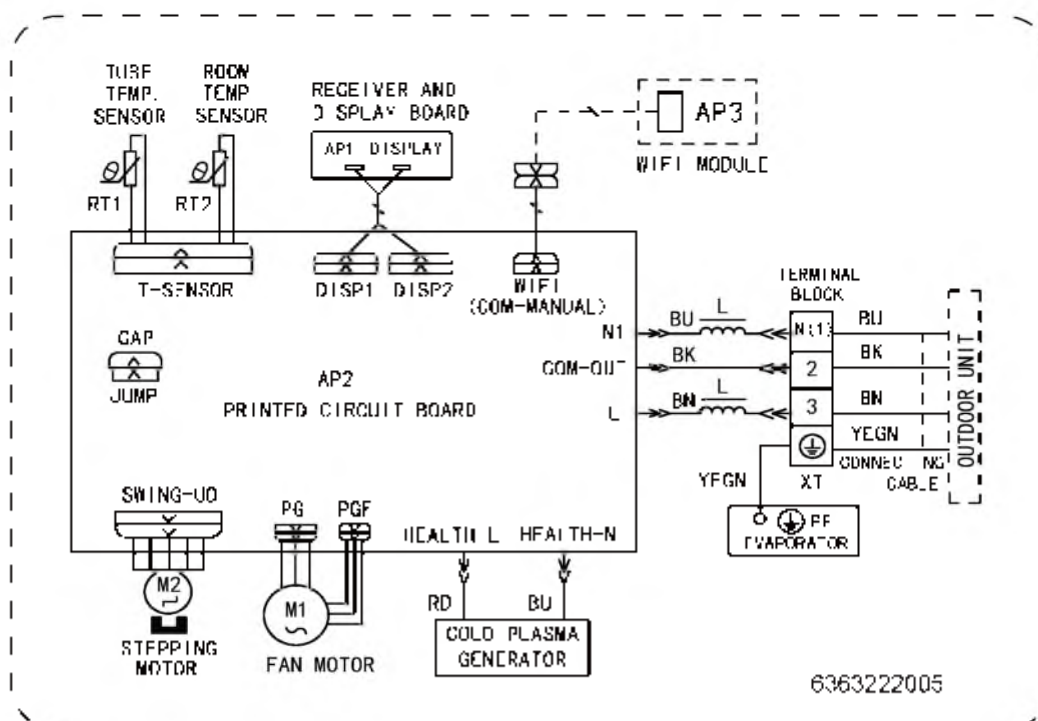

ПРИЛОЖЕНИЕ. ЭЛЕКТРИЧЕСКИЕ СХЕМЫ БЛОКОВ

Наружные блоки:

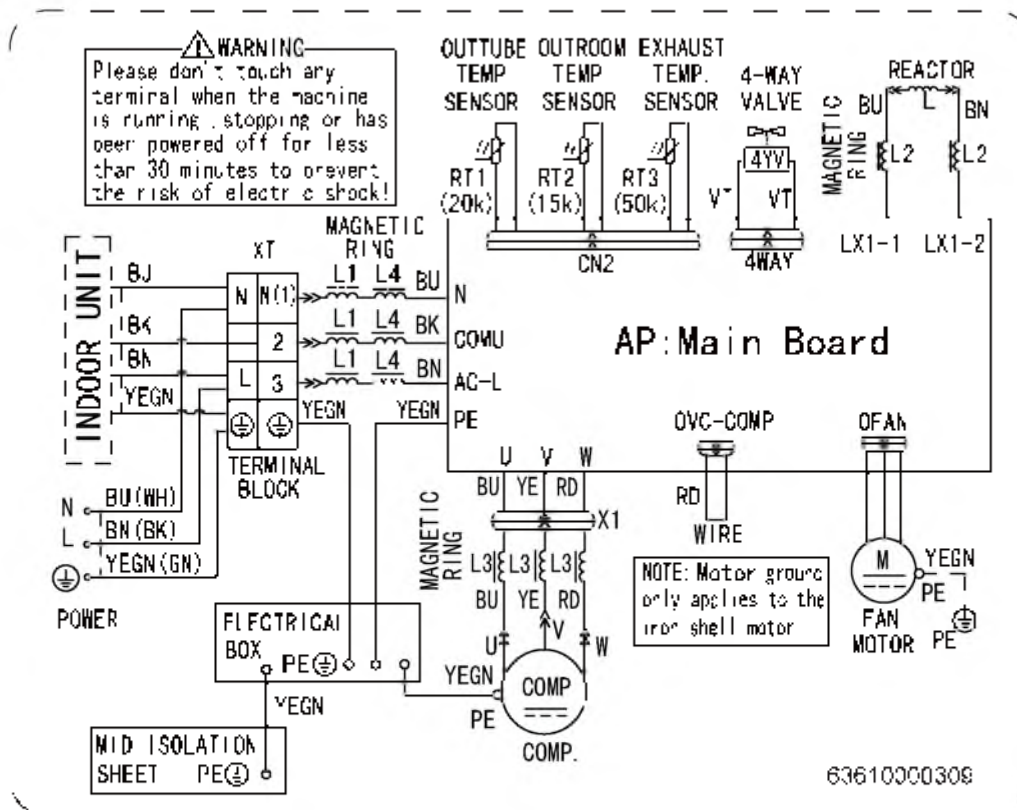

ПРИЛОЖЕНИЕ. ЭЛЕКТРИЧЕСКИЕ СХЕМЫ БЛОКОВ

Наружные блоки:

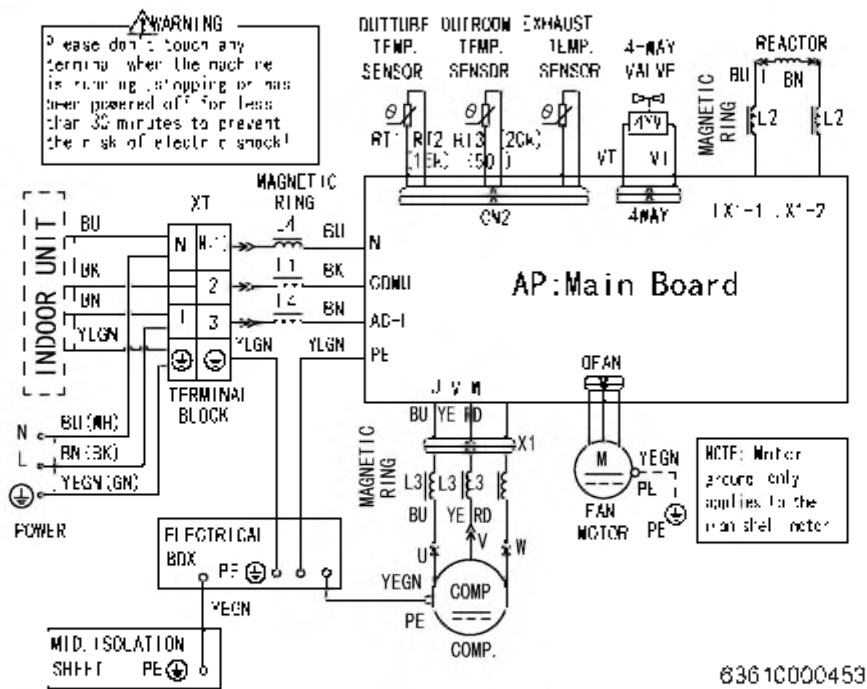

ПРИЛОЖЕНИЕ. ЭЛЕКТРИЧЕСКИЕ СХЕМЫ БЛОКОВ

Наружные блоки:

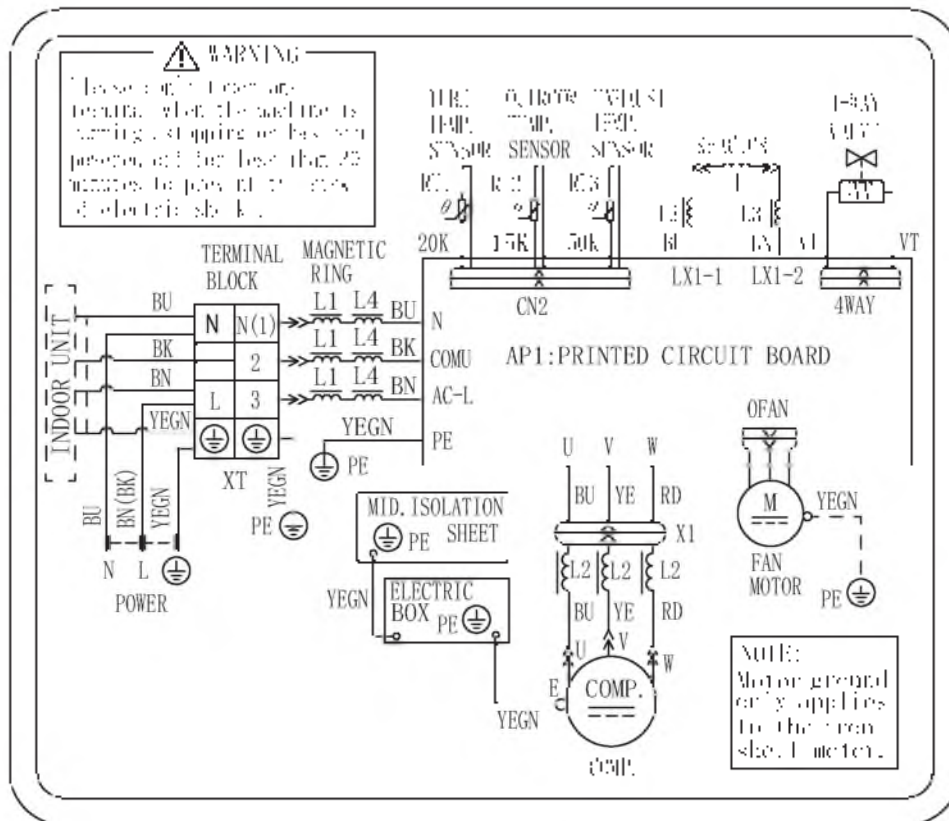

ПРИЛОЖЕНИЕ. ЭЛЕКТРИЧЕСКИЕ СХЕМЫ БЛОКОВ

Наружные блоки:

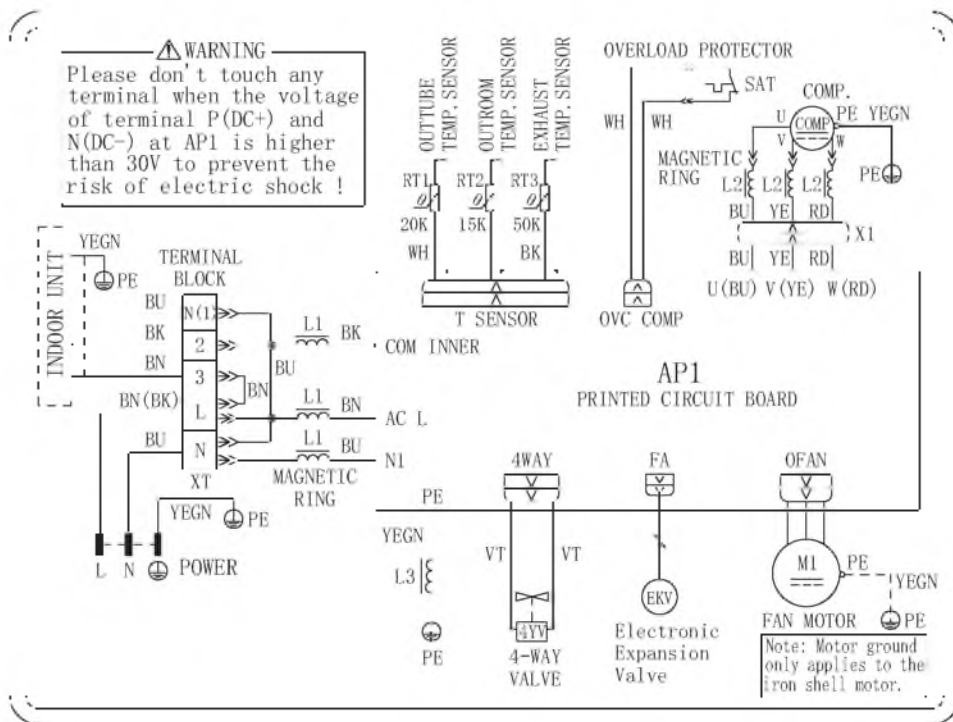



www.gree-air.by