

RIS P EKO

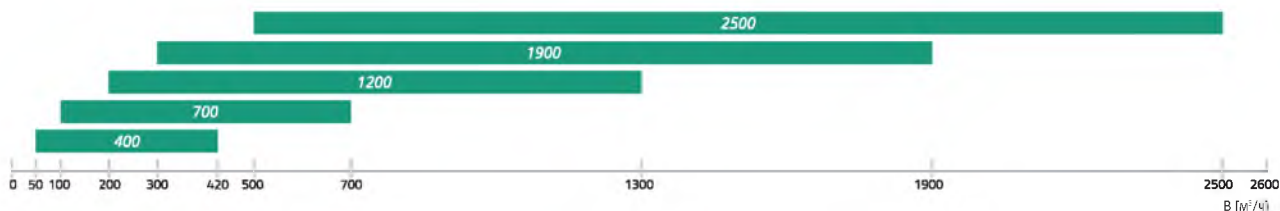

ПРИТОЧНО ВЫТЯЖНЫЕ УСТАНОВКИ

Установка	Вентиляция дома, офисов, школ, квартир, конференц-залов.
Описание	<p>Установка с рекуперацией тепла, очищает, нагревает и подает свежий воздух. Возможность установки под навесными потолками для сбережение места. 5 типов размеров (420-2500 м³/час) с отдельными калориферами для разных климатических зон. Очень высокий уровень энергоэффективности благодаря КПД теплообменника (до 90%). Фильтр высокой очистки.</p> <p>Экономичные и тихие ЕС вентиляторы. Моторизованный байпас клапан (для 1900 и 2500 версии). Воздухонепроницаемый корпус.</p> <p>Энергоэффективный для частных домов, работает эффективно без дополнительно нагревающего элемента до -5. Все установки интегрированы полной автоматикой управления. Опциональный контроль: CO₂, влажность, автоматический контроль климата. Установки легки в установке и в использовании. Датчик загрязнения фильтра. Все установки пройдены испытания и готовы к эксплуатации.</p>
Управления	<p>Три варианта дистанционного управления:</p> <ol style="list-style-type: none"> 1. Flex, Stouch, Ptouch пульта управления. 2. Встроенная система. 3. PC MB-Gateway.
Характеристики	<ul style="list-style-type: none"> › Идеальный для потолочного монтажа. › Высокоэффективен. › Легкий и быстрый монтаж. › Водяной/электрический нагревательный элемент. › Интегрирована полная система управления plug & play.
Конструкция	<ul style="list-style-type: none"> › Акустическая и тепловая изоляция стен RIS 400-2500 P EKO 3.0-30/50 мм. › RIS 400-700 P EKO 3.0 окрашен порошковой краской RAL 9016, RIS 1200-2500 P EKO 3.0 окрашен порошковой краской RAL 7040. › Интегрированный электрический нагреватель. › Водяной/электрический охладитель. › Фильтр высокой очистки класса F5/F7. › Распашная дверь с замками предоставляет легкий доступ к внутренним компонентам. › Отдельный отсек на боковой стороне устройства предоставляет быстрый доступ к плате управления (plug & play). › Нержавеющая сталь поддона для сбора конденсата. › Устанавливается с монтажными кронштейнами. › Встроенный датчик давления, анти заморозка (RIS 1200-2500 P EKO 3.0).

RIS 400 P E 0.9 EKO 3.0

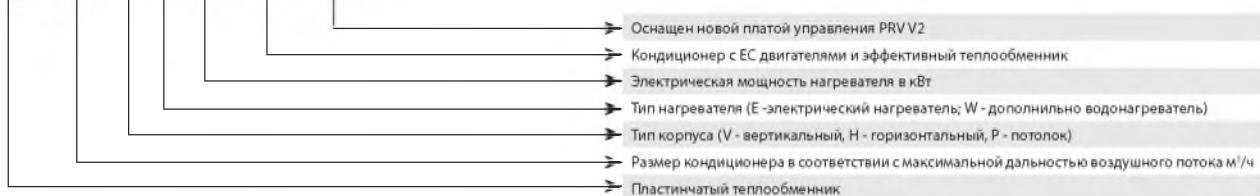

RIS 400P EKO - RIS 700P EKO 3.0

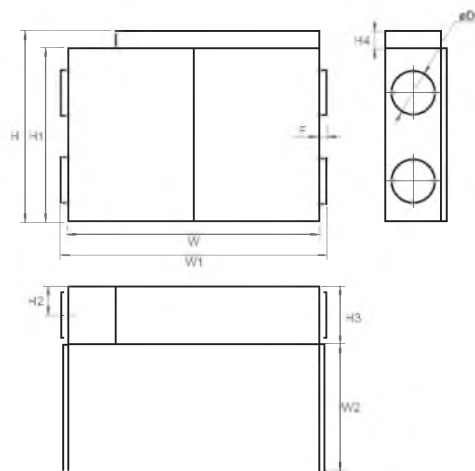

RIS 1200P EKO - RIS 2500P EKO 3.0

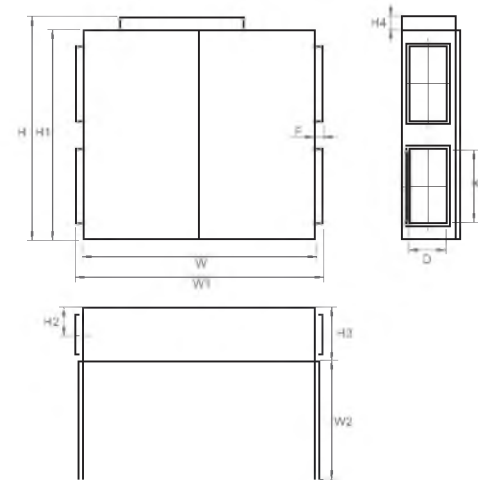

Установка	Размеры [мм]											
	W	W1	W2	H	H1	H2	H3	H4	F	ØD	G	D
RIS 400PE/PW EKO 3.0	1300	1361	650	768	670	158	330	98	31	200	-	-
RIS 700PE/PW EKO 3.0	1380	1461	695	1069	970	160	350	99	40	250	-	-
RIS 1200PE/PW EKO 3.0	1550	1655	780	1497	1397	172	390	100	52	-	500	250
RIS 1900PE/PW EKO 3.0	1750	1870	710	1955	1850	194	399	105	60	-	700	300
RIS 2500PE/PW EKO 3.0	1850	1970	720	2055	1950	244	499	105	60	-	700	400

Установка	Дополнительные аксессуары												
	Flex Stouch Ptouch MB-Gateway	S-1141 S-RC02-F2 S-KFF-U	SSB Обзор	SSB Охлаждение	SP Поддача	SP Вытяжка	SVS	SSK SKS	RMG	VVP/VXP	SKG AKS AP	AVS AVA EKA NV PH	EKS NV PH
RIS 400PE EKO 3.0	+	+	-	81	CM230-1-F-L	CM230-1-F-L	-	-	-	-	200	200	-
RIS 400PW EKO 3.0	+	+	61	81	TF230	CM230-1-F-L	-	-	+	+	200	200	-
RIS 700PE EKO 3.0	+	+	-	81	CM230-1-F-L	CM230-1-F-L	-	-	-	-	250	250	-
RIS 700PW EKO 3.0	+	+	61	81	TF230	CM230-1-F-L	-	-	+	+	250	250	-
RIS 1200PE EKO 3.0	+	+	-	-	LM230A-TP	LM230A-TP	-	500x250	-	-	-	-	500x250
RIS 1200PW EKO 3.0	+	+	61	-	NFA	LM230A-TP	500x250	500x250	+	+	-	-	500x250
RIS 1900PE EKO 3.0	+	+	-	-	LM230A-TP	LM230A-TP	-	700x400*	-	-	-	-	700x400*
RIS 1900PW EKO 3.0	+	+	61	-	NFA	LM230A-TP	700x400*	700x400*	+	+	-	-	700x400*
RIS 2500PE EKO 3.0	+	+	-	+	LM230A-TP	LM230A-TP	-	700x400	-	-	-	-	700x400
RIS 2500PW EKO 3.0	+	+	61	-	NFA	LM230A-TP	700x400	700x400	+	+	-	-	700x400

*необходимо заказать фланец адаптера STP 700x400-700x300

Аксессуары

Сетевой модуль MB-Gateway ст. 208	Пульт управления Ptouch ст. 205	Панель FLEX ст. 207	Пульт управления Stouch ст. 206	Пульт управления S-1141 ст. 209	CO ₂ датчик S-RC02-F2 ст. 210		
Датчик влажности S-KFF-U ст. 211	Термальный привод SSB ст. 225	Провод воздушной заслонки SP ст. 240	Водяной нагретель SVS ст. 220	Заслонка SSK ст. 243	Заслонка SKS ст. 245	Запорная заслонка SKG ст. 242	Шумоглушитель для воздуховода круглого сечения AKS ст. 246
Монтажные зажимы AP ст. 249	Воздухонагреватель AVS ст. 215	Охладитель воды AVA ст. 223	Электрический подогреватель EKS NV PH ст. 223	Электрический нагреватель EKA NV PH ст. 231	Узел смешивание RMG ст. 226	Ходовые клапаны VVP/VXP ст. 227	Фланцевый адаптер STP ст. 250

RIS P EKO

RIS 400PE EKO 3.0

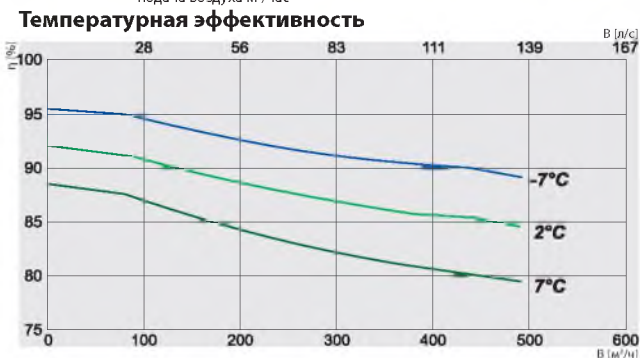
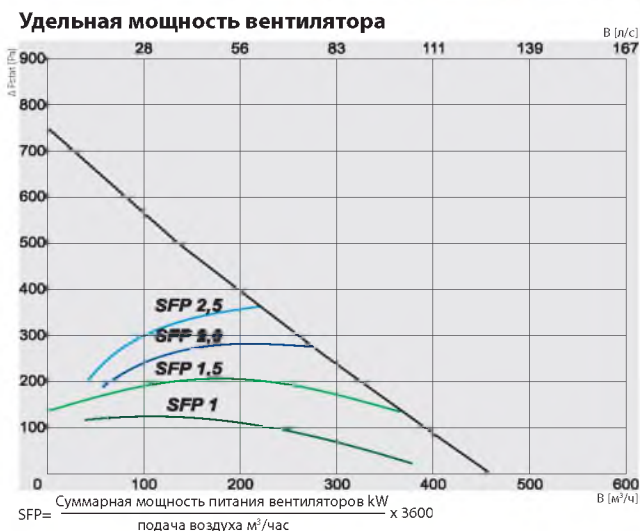
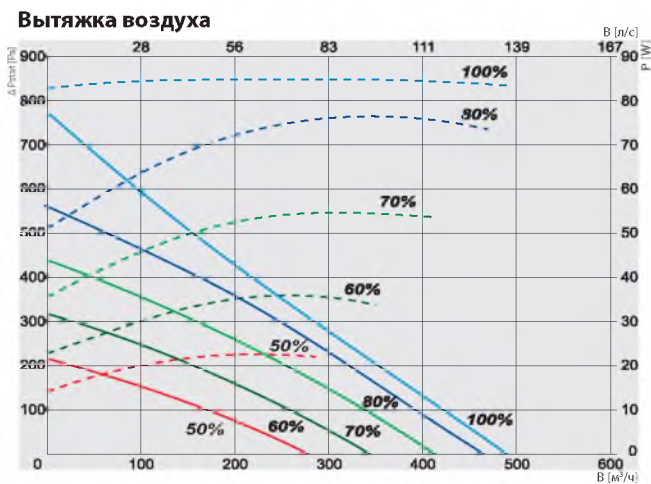

RIS 400PE EKO 3.0



Уходящий воздух	Вытяжной воздух	Приточный воздух	Подача воздуха
Уходящий воздух	Вытяжной воздух	Приточный воздух	Подача воздуха
Артикул №	Версия		
GAGRIS1747_0017A	400PE 0.9 EKO 3.0	Встроенный электрический нагреватель	
GAGRIS1746_0017A	400PE 1.6 EKO 3.0	Встроенный электрический нагреватель	
GAGRIS1692_0016A	400PE 3.0 EKO 3.0	Встроенный электрический нагреватель	

	0.9 EKO 3.0	1.6 EKO 3.0	3.0 EKO 3.0
Электрический нагреватель	фаза/напряжение [50Гц/ВАЦ]	~1, 230	~1, 230
	[кВт]	0,9	1,6
ЭС вентилятор	фаза/напряжение [50Гц/ВАЦ]	~1, 230	
выбрасываемый	мощность/сила тока [кВт/А]	0,085/0,73	
	скорость вентилятора [мин⁻¹]	3200	
приток	мощность/сила тока [кВт/А]	0,085/0,73	
	скорость вентилятора [мин⁻¹]	3200	
Температурная эффективность*		90%	
Моторизованный байпас		+	
Максимальная потребляемая мощность	[кВт/А]	1,07/5,50	1,77/8,50
Пульт управления		PRV V2	
Класс фильтра	выбрасываемый/приточный	M5/F7	
Изоляция корпуса, минеральная вата	[мм]	30	
Цвет	RAL	белый	9016
Вес (нетто, без упаковки)	[кг]	74	
Соответствуют ERP		2016; 2018	
Установка		в помещении	
Лимит темп. свежего воздуха**	°C	-5 - +40	
Класс защиты корпуса	IP	34	

* Рассчитано по EN 13141-7.

** При температурах ниже, рекомендуется использовать электрический подогреватель для обеспечения сбалансированного функционирования.

Температурная эффективность (сбалансированный массовый расход) EN 13141-7:
Вытяжного воздуха = 20°C/60% RH
Наружный воздух = -7°C / 2°C / 7°C

RIS 400PE EKO 3.0	Lwa общ. дБ(A)	LWA, дБ(A)						
		125 Гц	250 Гц	500 Гц	1 кГц	2 кГц	4 кГц	8 кГц
Подача	67	54	59	64	58	57	54	47
Вытяжка	58	48	50	53	51	48	46	41
Окружающий	51	40	43	46	45	40	39	36

Измеренно при 395 м³/ч, 100 Па

Сертификат

Технические характеристики теплообменника, сертифицированные EVROENT



RIS 400PW EKO 3.0

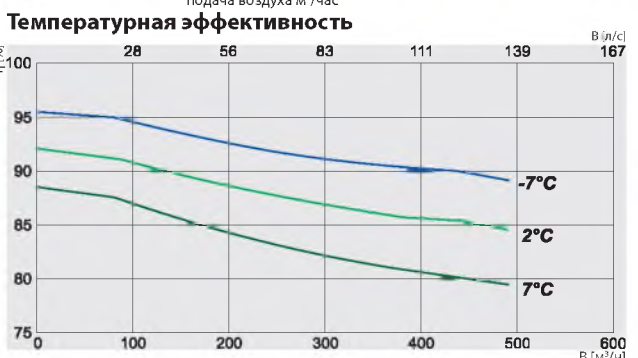
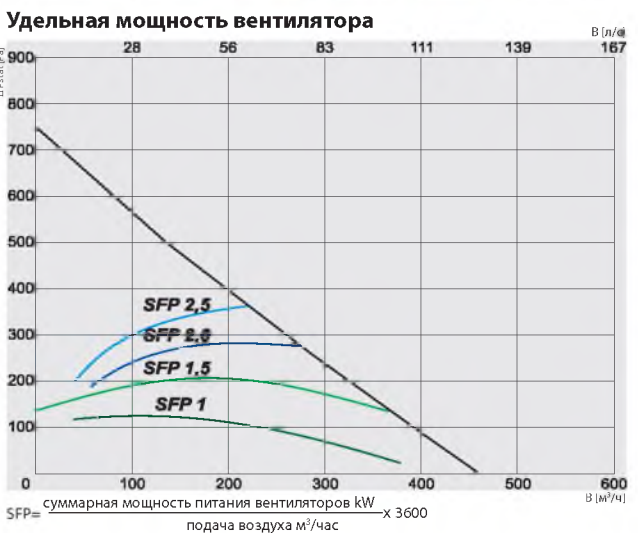
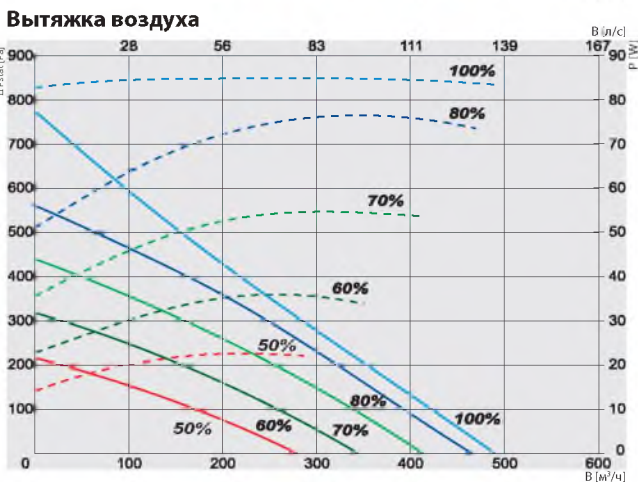
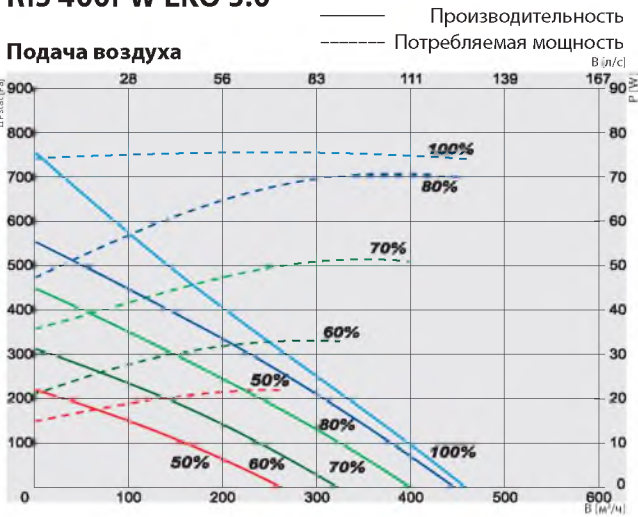

RIS 400PW EKO 3.0

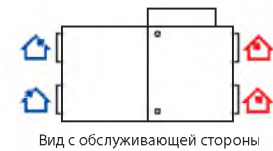

Вид с обслуживающей стороны

Уходящий воздух	Вытяжной воздух	Приточный воздух	Подача воздуха
Артикул № GAGRIS1748_0019A	Версия 400PW EKO 3.0	Дополнительно водяной нагреватель	

400PW EKO 3.0

Водяной нагреватель (необязательно)	AVS 200
Вентилятор	фаза/напряже [50Гц/В/АЦ] ~1, 230
вытяжка	мощность/сила тока [кВт/А] 0,085/0,73
	скорость вентилятора [Мин ⁻¹] 3200
подача	мощность/сила тока [кВт/А] 0,085/0,73
	скорость вентилятора [мин ⁻¹] 3200
Температурная эффективность*	90%
Моторизованный байпас	+
Максимальная потребляемая мощность	[кВт/А] 0,17/1,50
Пульт управления	PRV V2
Класс фильтра	вытяжки/подачи M5/F7
Изоляция корпуса минеральной ватой	[мм] 30
Цвет	RAL белый 9016
Вес (без упаковки)	[кг] 73
Соответствует ERP стандарта	2016; 2018
Установка	внутри здания
Лимит температуры свежего воздуха**	°C -5 - +40
Класс защиты корпуса	IP 34

* Рассчитано по EN 13141-7.

** При температурах ниже, рекомендуется использовать электрический подогреватель для обеспечения сбалансированного функционирования.

Температурная эффективность (Сбалансированный массовый расход) EN 13141-7 :
Вытяжной = 20°C/60%RH
Свежий = -7°C / 2°C / 7°C

RIS 400PW EKO 3.0	Lwa общ. дБ(А)	LWA, дБ(А)						
		125 Гц	250 Гц	500 Гц	1 кГц	2 кГц	4 кГц	8 кГц
Подача	67	54	59	64	58	57	54	47
Вытяжка	58	48	50	53	51	48	46	41
Окружение	51	40	43	46	45	40	39	36

Измерен при 395 м³/ч, 100 Па

Сертификат

Технические характеристики теплообменника, сертифицированные EVROVENT



RIS P EKO

RIS 700PE EKO 3.0

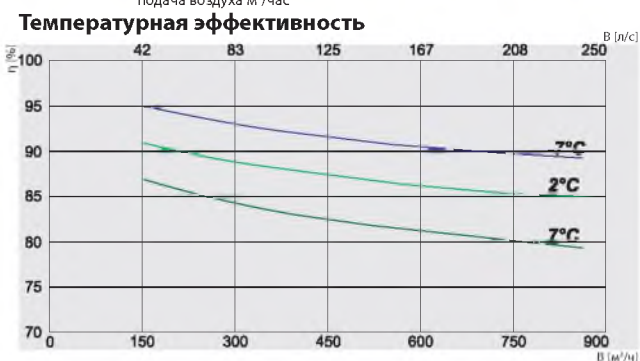
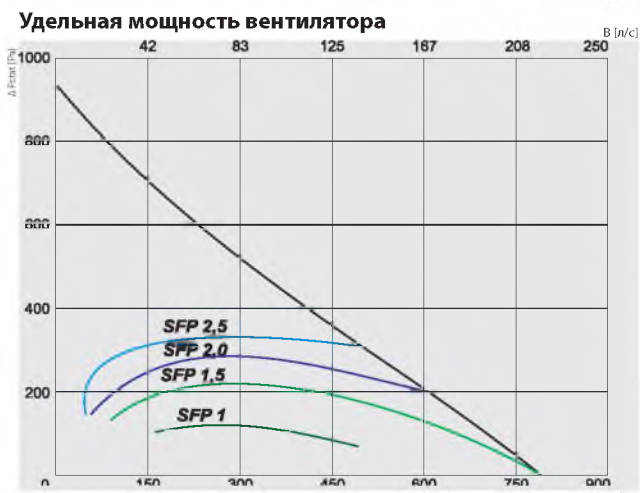
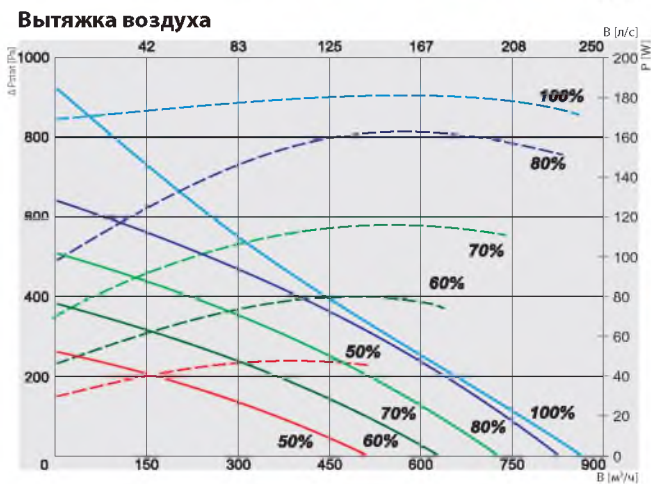
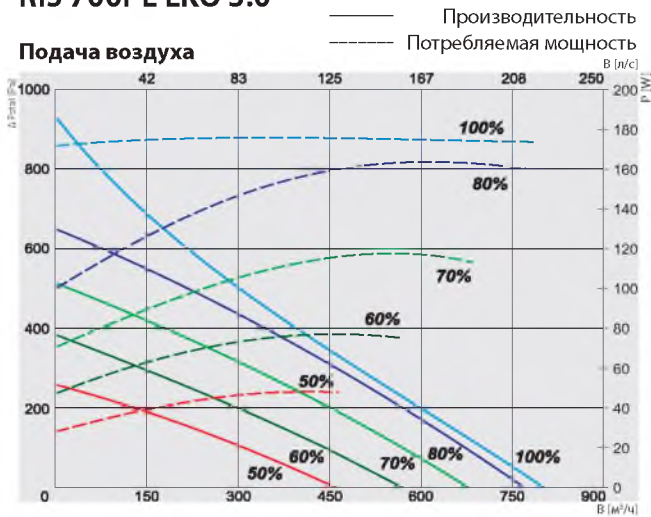

RIS 700PE EKO 3.0

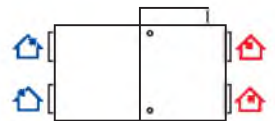

Вид с обслуживающей стороны

Уходящий воздух	Вытяжной воздух	Приточный воздух	Подача воздуха
Артикул №	Версия		
GAGRIS1737_0008A	700PE 1.2 EKO 3.0	Встроенный электрический нагрев	
GAGRIS1736_0007A	700PE 3.0 EKO 3.0	Встроенный электрический нагрев	
GAGRIS1693_0005B	700PE 4.5 EKO 3.0	Встроенный электрический нагрев	

	1.2 EKO 3.0	3.0 EKO 3.0	4.5 EKO 3.0	
Электрический нагреватель	мощность/сила [50Гц/ВАЦ]	~1, 230	~1, 230	~3, 400
	[кВт]	1,2	3,0	4,5
ЕС вентилятор	мощность/сила [50Гц/ВАЦ]	~1, 230		
вытяжка	мощность/сила тока [кВт/А]	0,168/1,4		
	скорость вентилятора [мин ⁻¹]	3230		
подача	мощность/сила тока [кВт/А]	0,168/1,4		
	скорость вентилятора [мин ⁻¹]	3230		
Температурная эффективность*	90%			
Моторизованный байпас	+			
Максимальная потребляемая мощность	[кВт/А]	1,54/8,34	3,34/15,84	4,84/9,3
Пульт управления	PRV V2			
Класс фильтра	вытяжки/подачи	M5/F7		
Изоляция корпуса, минеральная вата	[мм]	30		
Цвет	RAL	белый	9016	
Вес (без упаковки)	[кг]	103,5	104	104,5
Соответствует ERP стандарта	2016;2018			
Установка	в помещении			
Лимит температуры свежего воздуха**	°C	-5 - +40		
Класс защиты корпуса	IP	34		

* Рассчитано по EN 13141-7.

** При температурах ниже, рекомендуется использовать электрический подогреватель для обеспечения сбалансированного функционирования.

Температурная эффективность (Сбалансированный массовый расход) EN 13141-7:
Вытяжной = 20°C/60%RH
Свежий = -7°C / 2°C / 7°C

RIS 700PE EKO 3.0	Lwa общ. дБ(А)	LWA, дБ(А)						
		125 Гц	250 Гц	500 Гц	1 кГц	2 кГц	4 кГц	8 кГц
Подача	75	64	66	68	70	66	60	59
Вытяжка	62	53	55	57	56	52	49	45
Окружение	56	45	47	50	50	47	43	42

Измерен при 700 м³/ч, 100 Па

Сертификат

Технические характеристики теплообменника, сертифицированные EVROVENT



RIS 700PW EKO 3.0

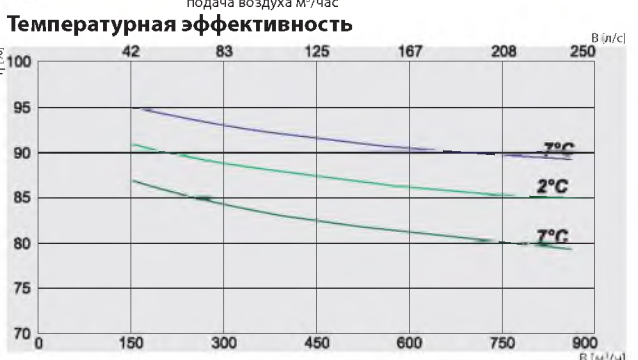
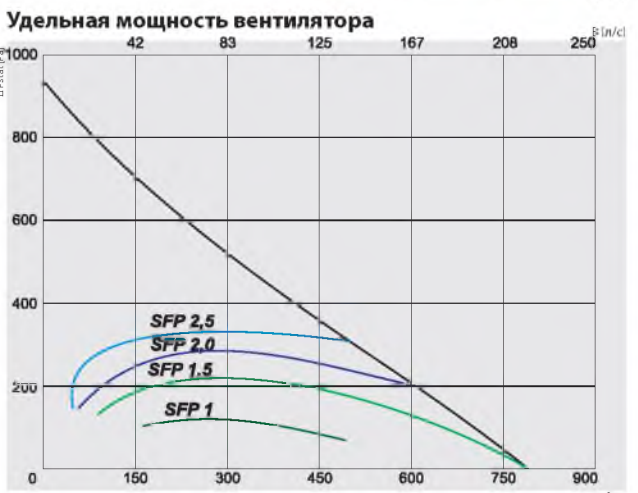
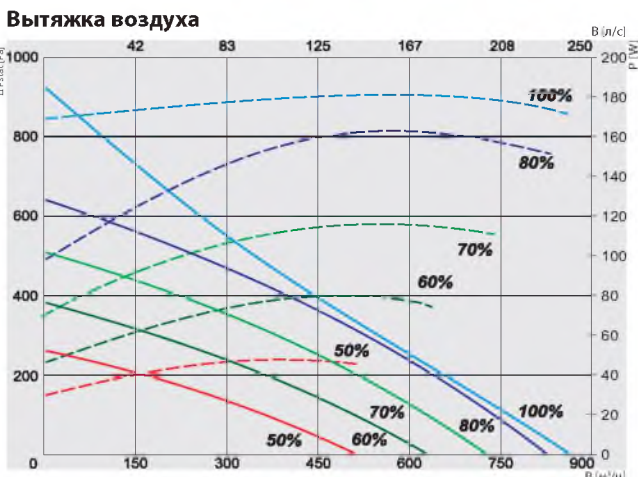
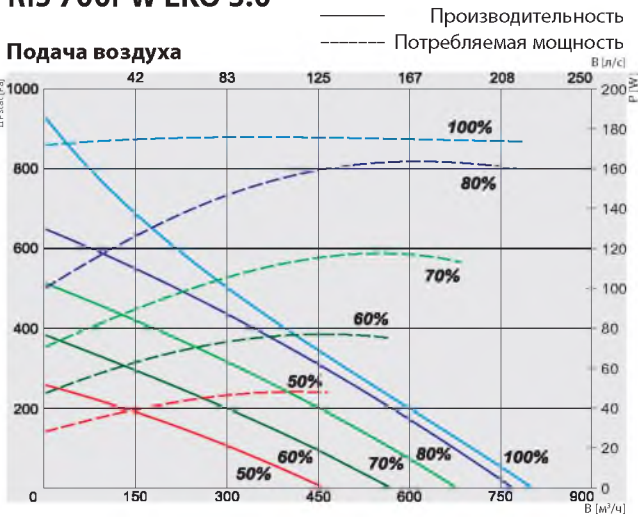

RIS 700PW EKO 3.0

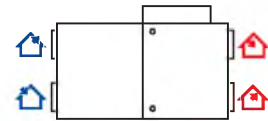

Вид с обслуживающей стороны

- Уходящий воздух
- Вытяжной воздух
- Приточный воздух
- Подача воздуха

Артикул №	Версия
GAGRIS1738_0009A	700PW EKO 3.0 Встроенный водяной нагреватель

700PW EKO 3.0

Водяной нагреватель	AVS 250
Вентилятор	мощность/сила [50Гц/ВАЦ] ~1,230
вытяжка	мощность/сила тока [кВт/А] 0,168/1,4
	скорость вентилятора [мин ⁻¹] 3230
подача	мощность/сила тока [кВт/А] 0,168/1,4
	скорость вентилятора [мин ⁻¹] 3230
Температурная эффективность*	90%
Моторизованный байпас	+
Максимальная потребляемая мощность	[кВт/А] 0,34/2,84
Пульт управления	PRV V2
Класс фильтра	вытяжки/подачи M5/F7
Изоляция корпуса, минеральная вата	[мм] 30
Цвет	RAL белый 9016
Вес (без упаковки)	[кг] 103
Соответствует ERP стандарта	2016;2018
Установка	в помещении
Лимит температуры свежего воздуха**	°C -5 - +40
Класс защиты корпуса	IP 34

* Рассчитано по EN 13141-7.

** При температурах ниже, рекомендуется использовать электрический подогреватель для обеспечения сбалансированного функционирования.

Температурная эффективность (Сбалансированный массовый расход) EN 13141-7:
Вытяжной = 20°C/60%RH
Свежий = 7°C / 2°C / 7°C

RIS 700PW EKO 3.0	Lwa общ. дБ(А)	LWA, дБ(А)						
		125 Гц	250 Гц	500 Гц	1 кГц			
Подача	75	64	66	68	70	66	60	59
Вытяжка	62	53	55	57	56	52	49	45
Окружение	56	45	47	50	50	47	43	42

Измерен при 700 м³/ч, 100 Па

Сертификат

Технические характеристики теплообменника, сертифицированные EVROVENT



RIS P EKO

RIS 1200PE EKO 3.0

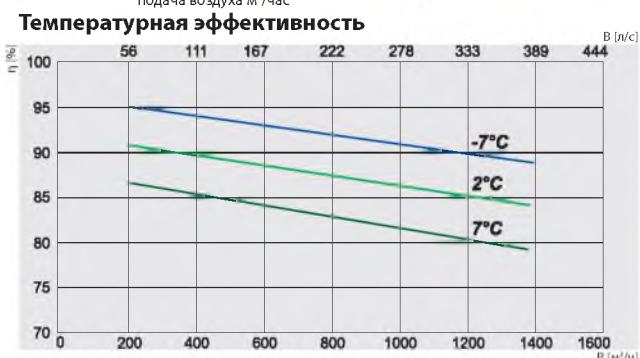
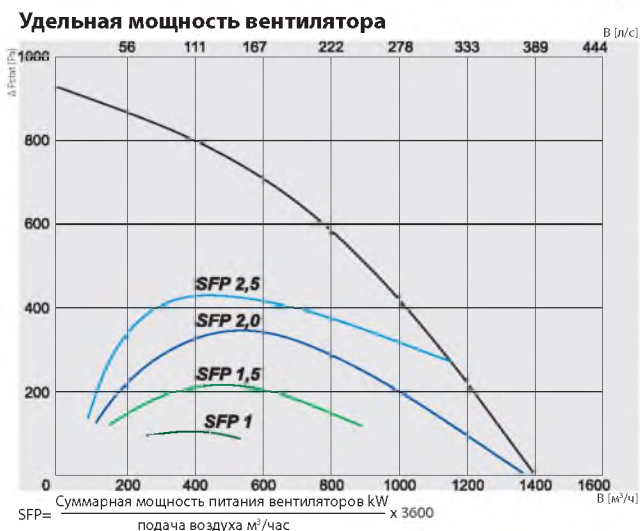
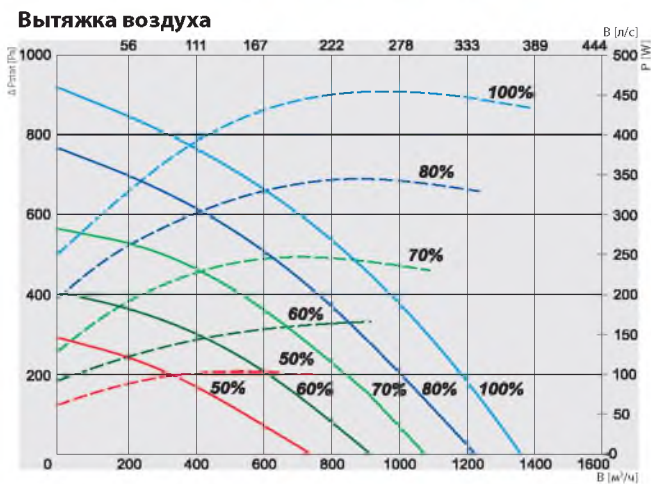
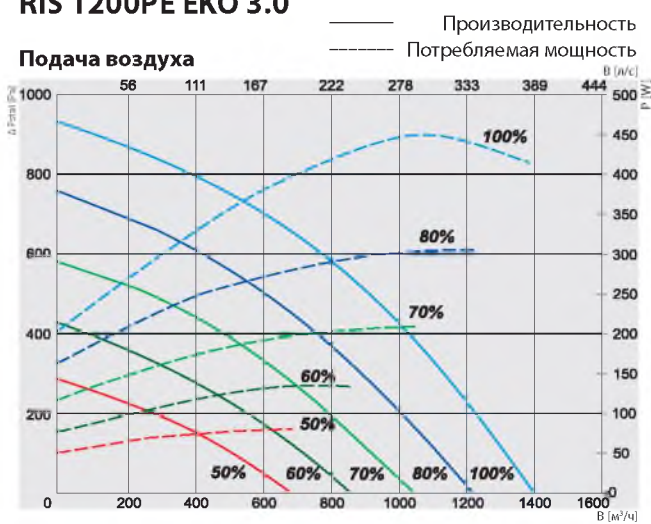

RIS 1200PE EKO 3.0



Уходящий воздух	Вытяжной воздух	Приточный воздух	Подача воздуха
Артикул №	Версия		
GAGRIS1744_0022A	1200PE 3.0 EKO 3.0	Встроенный электрический нагреватель	
GAGRIS1745_0021B	1200PE 6.0 EKO 3.0	Встроенный электрический нагреватель	
GAGRIS1701_0020B	1200PE 9.0 EKO 3.0	Встроенный электрический нагреватель	

	3.0 EKO 3.0	6.0 EKO 3.0	9.0 EKO 3.0	
Электрический нагреватель	фаза/напряжение [50Гц/ВАЦ]	~1, 230	~3, 400	~3, 400
	[кВт]	3,0	6,0	9,0
ЕС вентилятор	фаза/напряжение [50Гц/ВАЦ]	~1, 230		
вытяжка	мощность/сила тока [кВт/А]	0,450/2,95		
	скорость вентилятора [мин ⁻¹]	3400		
подача	мощность/сила тока [кВт/А]	0,370/2,5		
	скорость вентилятора [мин ⁻¹]	3400		
Температурная эффективность*		90%		
Моторизованный байпас		+		
Максимальная потребляемая мощность	[кВт/А]	3,82/18,49	6,82/14,19	9,82/18,49
Пульт управления		PRV V2		
Класс фильтра	вытяжки/подачи	M5/F7		
Изоляция корпуса, минеральная вата	[мм]	50		
Цвет	RAL	серый	7040	
Вес (без упаковки)	[кг]	170		
Соответствует ERP стандарта		2016; 2018		
Место установки		внутри		
Лимит температуры свежего воздуха**	°C	-5 - +40		
Класс защиты корпуса	IP	34		

* Расчет по влаге.
** При температурах ниже, рекомендуется использовать электрический подогреватель для обеспечения сбалансированного функционирования.

Температурная эффективность (Сбалансированный массовый расход) EN 13141-7 :
Вытяжной = 20°C/60%RH
Свежий = -7°C / 2°C / 7°C

RIS 1200PE EKO 3.0	Lwa общ. дБ(А)	LWA, дБ(А)						
		125 Гц	250 Гц	500 Гц	1 кГц	2 кГц	4 кГц	8 кГц
Подача	76	58	69	71	69	67	64	56
Вытяжка	64	52	56	61	56	50	45	42
Окружение	56	42	48	50	49	48	46	40

Измерен при 1298 м³/ч, 100 Па

Сертификат

Технические характеристики теплообменника, сертифицированные EVROENT



RIS 1200PW EKO 3.0

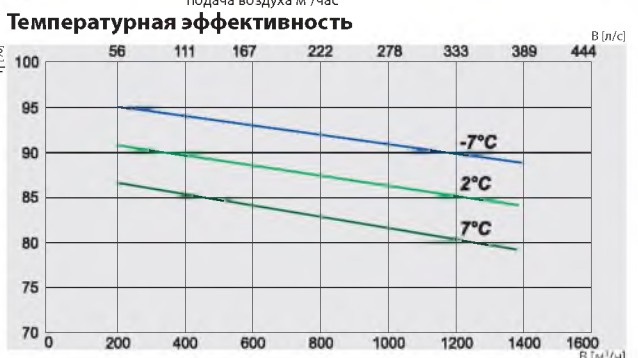
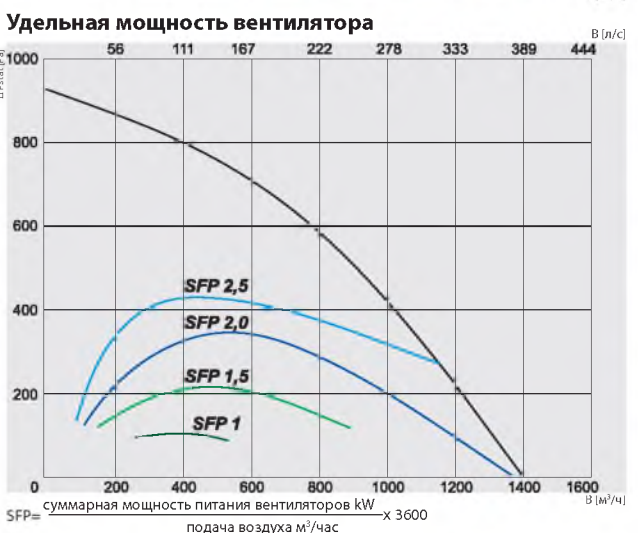
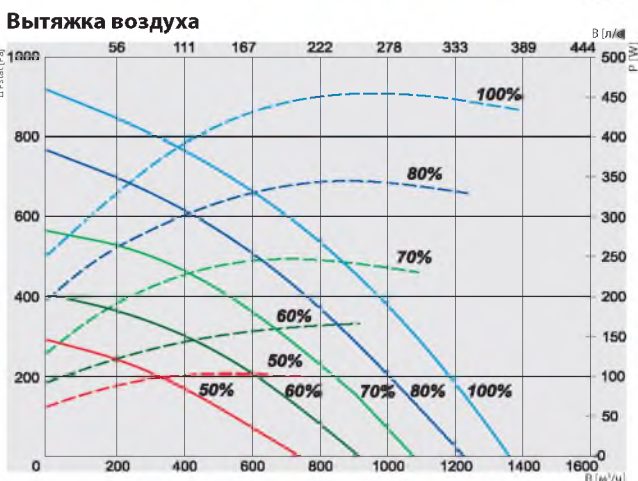
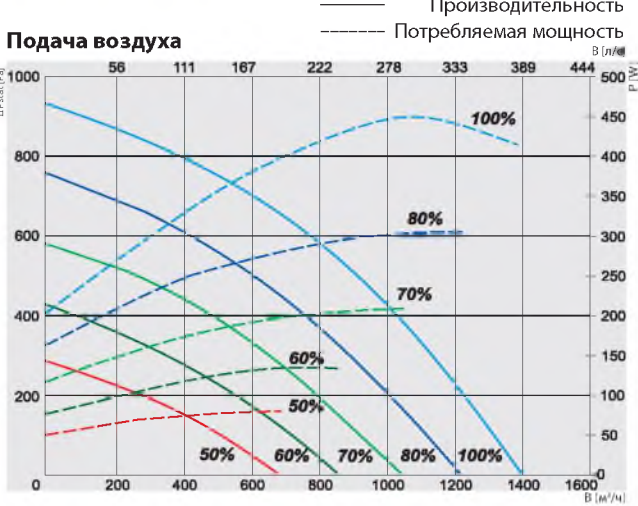

RIS 1200PW EKO 3.0

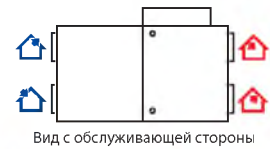

Уходящий воздух	Вытяжной воздух	Приточный воздух	Подача воздуха
Артикул №	Версия	Встроенный водяной нагреватель	
GAGRIS1721_0023A	1200PW EKO 3.0		

1200PW EKO 3.0

Встроенный водяной нагреватель	SVS 500x250
Вентилятор	фаза/напряжен [50Гц/ВАЦ] ~1,230
вытяжка	мощность/сила тока [кВт/А] 0,450/2,95
	скорость вентилятора [мин⁻¹] 3400
подача	мощность/сила тока [кВт/А] 0,370/2,5
	скорость вентилятора [мин⁻¹] 3400
Температурная эффективность*	90%
Моторизованный байпас	+
Максимальная потребляемая мощность	[кВт/А] 0,82/5,49
Пульт управления	PRV V2
Класс фильтра	вытяжки/подачи M5/F7
Изоляция корпуса, минеральная вата	[мм] 50
Цвет	RAL серый 7040
Вес (без упаковок)	[кг] 170
Соответствует ERP стандарта	2016;2018
Место установки	внутри
Лимит температуры свежего воздуха**	°C -5 - +40
Класс защиты корпуса	IP 34

* Расчет по влаге.

** При температурах ниже, рекомендуется использовать электрический подогреватель для обеспечения сбалансированного функционирования.

Температурная эффективность (Сбалансированный массовый расход) EN :
Вытяжка = 20°C/60%RH
Приточный воздух = -7°C / 2°C / 7°C

RIS 1200PE EKO 3.0	Lwa общ, дБ(А)	LWA, дБ(А)						
		125 Гц	250 Гц	500 Гц	1 кГц	2 кГц	4 кГц	8 кГц
Подача	76	58	69	71	69	67	64	56
Вытяжка	64	52	56	61	56	50	45	42
Окружение	56	42	48	50	49	48	46	40

Измерен при 1298 м³/ч, 100 Па

Сертификат

Технические характеристики теплообменника, сертифицированные EVROVENT



RIS P EKO

RIS 1900PE EKO 3.0

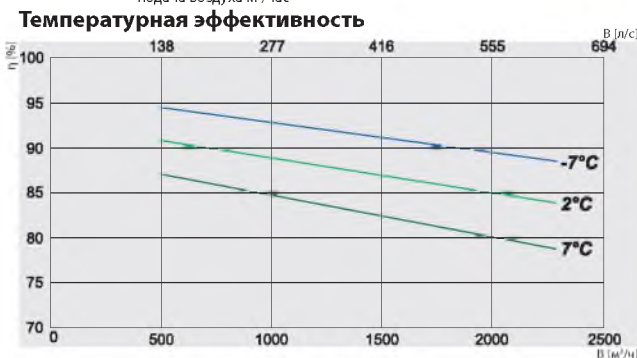
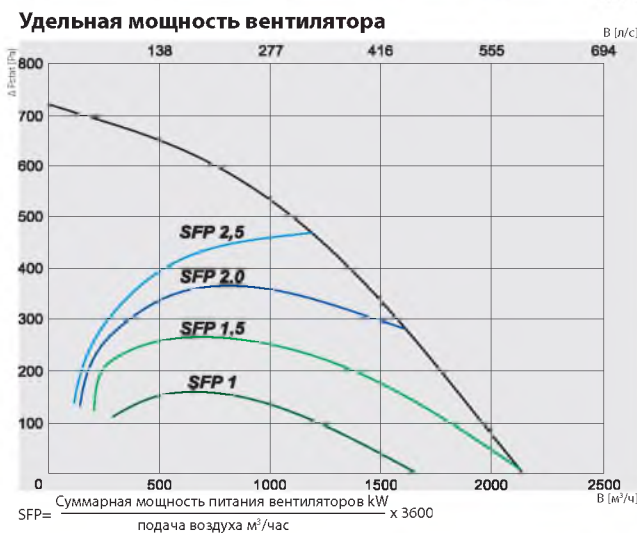
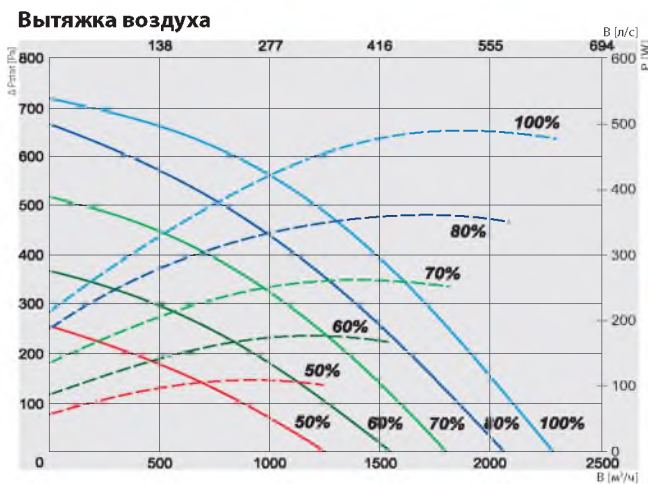
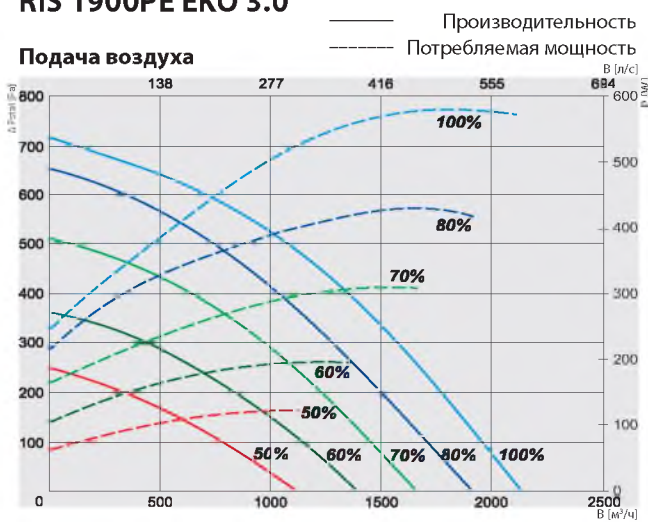

RIS 1900PE EKO 3.0

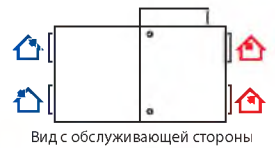

Уходящий воздух	Вытяжной воздух	Приточный воздух	Подача воздуха
Артикул №	Версия		
GAGRIS1751_0025A	1900PE 3.0 EKO 3.0	Встроенный электрический нагреватель	
GAGRIS1752_0024B	1900PE 6.0 EKO 3.0	Встроенный электрический нагреватель	
GAGRIS1706_0001B	1900PE 12.0 EKO 3.0	Встроенный электрический нагреватель	

		3.0 EKO 3.0	6.0 EKO 3.0	12.0 EKO 3.0
Электрический нагреватель	фаза/напряжение [50Гц/ВАЦ]	~1, 230	~3, 400	~3, 400
		[кВт]	3,0	6,0
ЕС вентилятор	фаза/напряжение [50Гц/ВАЦ]	~1, 230		
	вытяжка	мощность/сила тока [кВт/А]	0,485/3,12	
подача	мощность/сила тока [кВт/А]	0,488/3,16		
	скорость вентилятора [мин⁻¹]	2540		
Температурная эффективность*		90%		
Моторизованный байпас		+		
Максимальная потребляемая мощность	[кВт/А]	3,97 / 20,32	6,97 / 14,92	12,97 / 24,32
		PRV V2		
Пульт управления		M5/F7		
Класс фильтра	вытяжки/подачи	50		
Изоляция корпуса, минеральная вата	[мм]	7040		
Цвет	RAL серый	269		
Вес (без упаковки)	[кг]	270	272	
Соответствует ERP стандарта		2016;2018		
Место установки		внутри		
Лимит температуры свежего воздуха**	°C	-5 - +40		
Класс защиты корпуса	IP	34		

* Расчет по влаге.

** При температурах ниже, рекомендуется использовать электрический подогреватель для обеспечения сбалансированного функционирования.

Температурная эффективность (Сбалансированный массовый расход):
Вытяжной = 20°C/60%RH
Свежий = -7°C / 2°C / 7°C

RIS 1900PE EKO 3.0	Lwa общ. дБ(A)	LWA, дБ(A)						
		125 Гц	250 Гц	500 Гц	1 кГц	2 кГц	4 кГц	8 кГц
Подача	77	53	64	69	73	70	65	61
Вытяжка	68	42	58	64	62	61	58	55
Окружение	60	50	52	54	54	50	48	41

Измерен при 1938 м³/ч, 100 Па

Сертификат

Технические характеристики теплообменника, сертифицированные EVROENT



RIS 1900PW EKO 3.0

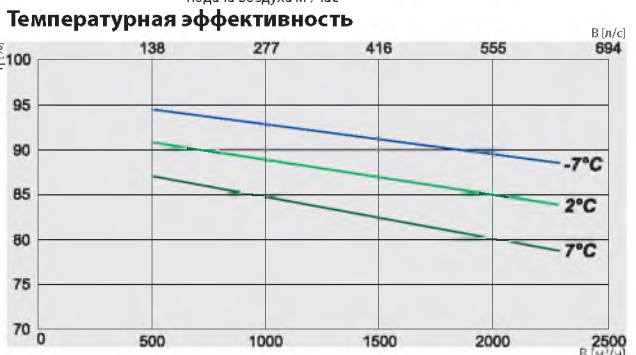
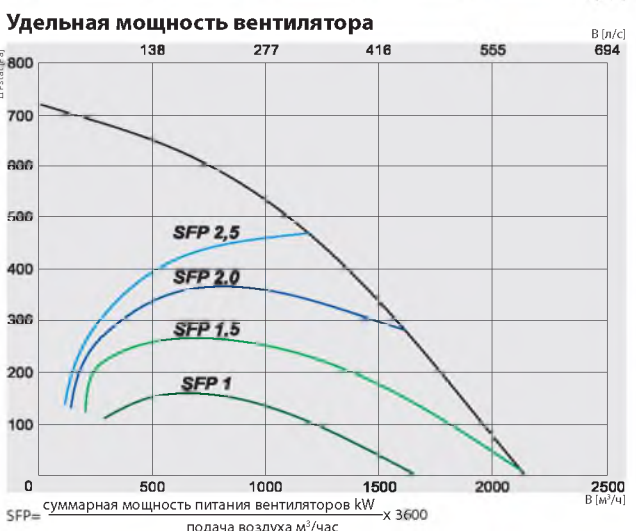
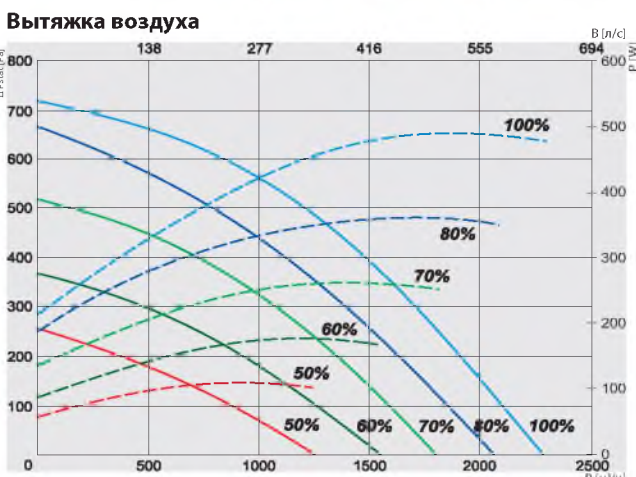
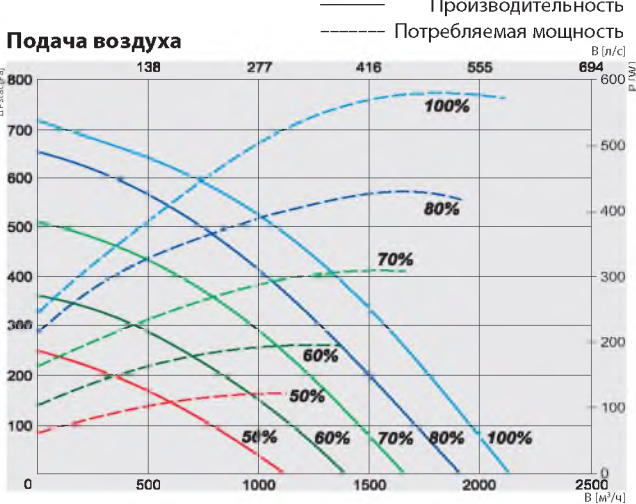

RIS 1900PW EKO 3.0



Уходящий воздух	Вытяжной воздух	Приточный воздух	Подача воздуха
Артикул № GAGRIS1753_0026A	Версия 1900PW EKO 3.0	Дополнительно водяной нагреватель	

1900PW EKO 3.0

Встроенный водяной нагреватель	SVS 700x400
Вентилятор	фаза/напряжение [50Гц/ввц] ~1, 230
вытяжка	мощность/сила тока [кВт/А] 0,485/3,12
	скорость вентилятора [мин⁻¹] 2540
подача	мощность/сила тока [кВт/А] 0,488/3,16
	скорость вентилятора [мин⁻¹] 2540
Температурная эффективность*	90%
Моторизованный байпас	+
Максимальная потребляемая мощность	[кВт/А] 0,97 / 6,32
Пульт управления	PRV V2
Класс фильтра	вытяжки/подачи M5/F7
Изоляция корпуса, минеральная вата	[мм] 50
Цвет	RAL серый 7040
Вес (без упаковки)	[кг] 269
Соответствует ERP стандарта	2016;2018
Место установки	внутри
Лимит температуры свежего воздуха**	°C -5 - +40
Класс защиты корпуса	IP 34

* Расчет по влаге.

** При температурах ниже, рекомендуется использовать электрический подогреватель для обеспечения сбалансированного функционирования.

Температурная эффективность (Сбалансированный массовый расход) EN 13141-7:
Вытяжной = 20°C/60%RH
Свежий = -7°C / 2°C / 7°C

RIS 1900PW EKO 3.0	Lwa общ. дБ(A)	LWA, дБ(A)						
		125 Гц	250 Гц	500 Гц	1 кГц	2 кГц	4 кГц	8 кГц
Подача	77	53	64	69	73	70	65	61
Вытяжка	68	42	58	64	62	61	58	55
Окружение	60	50	52	54	54	50	48	41

Измерен при 1938 м³/ч, 100 Па

Сертификат

Технические характеристики теплообменника, сертифицированные EVROVENT



RIS P EKO

RIS 2500PE EKO 3.0

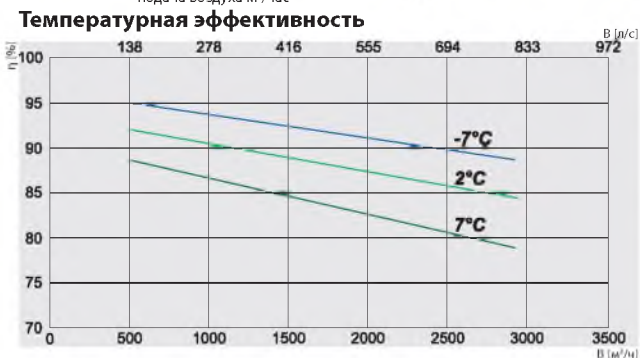
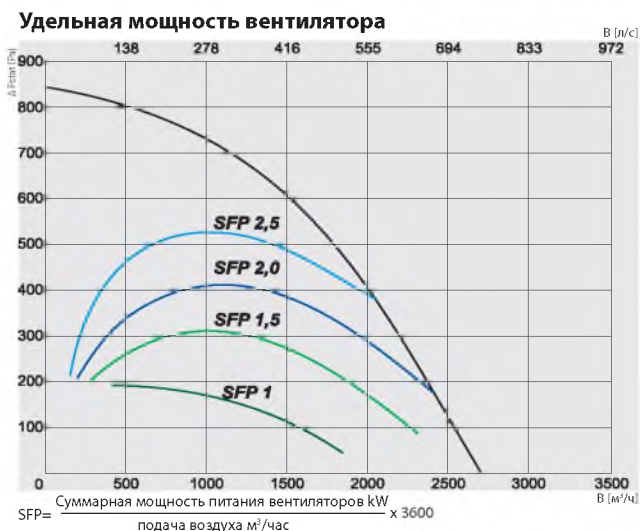
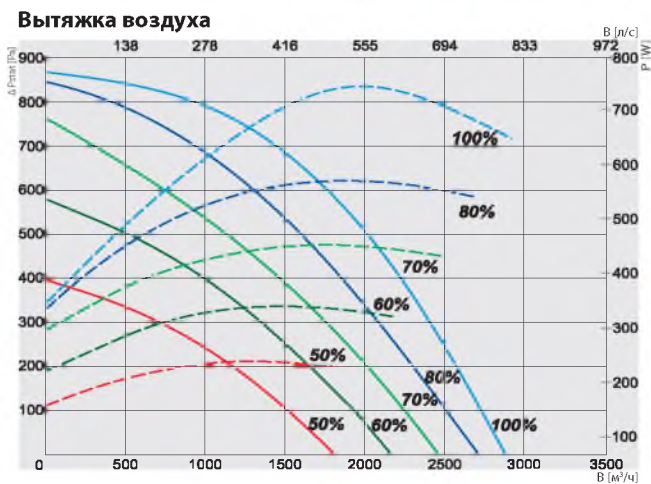
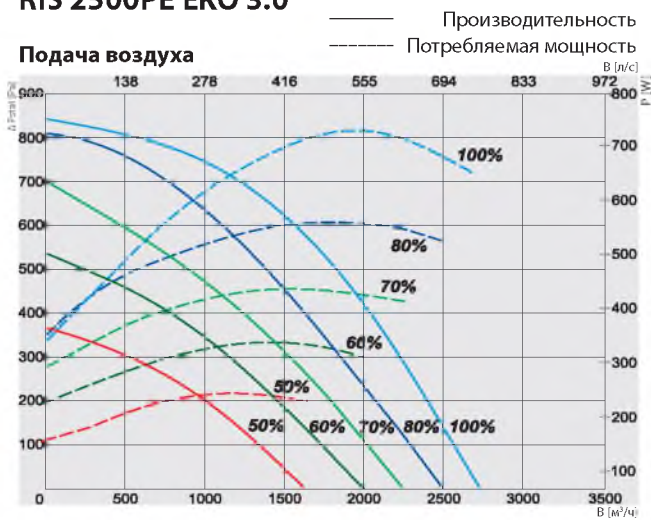

RIS 2500PE EKO 3.0



Уходящий воздух	Вытяжной воздух	Приточный воздух	Подача воздуха
Артикул №	Версия		
GAGRIS1754_0027B	2500PE 4.5 EKO 3.0	Встроенный электрический нагреватель	
GAGRIS1755_0028B	2500PE 9.0 EKO 3.0	Встроенный электрический нагреватель	
GAGRIS1707_0015B	2500PE 18.0 EKO 3.0	Встроенный электрический нагреватель	

		4.5 EKO 3.0	9.0 EKO 3.0	18.0 EKO 3.0
Электрический нагреватель	фаза/напряжение [50Гц/BAL]	~3, 400	~3, 400	~3, 400
	[кВт]	4,5	9,0	18,0
ЕС вентилятор	фаза/напряжение [50Гц/BAL]	~1,230		
	вытяжка мощность/сила тока [кВт/А]	0,725/3,24		
подача	мощность/сила тока [кВт/А]	0,675/3		
	скорость вентилятора [мин ⁻¹]	2800		
Температурная эффективность*		90%		
Моторизованный байпас		+		
Максимальная потребляемая мощность	[кВт/А]	5,90/12,78	10,40/19,28	19,40/32,28
	Пульт управления	PRV V2		
Класс фильтра	вытяжки/подачи	M5/F7		
Изоляция корпуса, минеральная вата	[мм]	50		
Цвет	RAL серый	7040		
Вес (без упаковки)	[кг]	322		
Соответствует ERP стандарта		2016/2018		
Место установки		внутри		
Лимит температуры свежего воздуха**	°C	-5 - +40		
Класс защиты корпуса	IP	34		

* Расчет по влаге.

** При температурах ниже, рекомендуется использовать электрический подогреватель для обеспечения сбалансированного функционирования.

Температурная эффективность (Сбалансированный массовый расход) EN 13141-7 :
Вытяжной = 20°C/60%RH
Свежий = -7°C / 2°C / 7°C

RIS 2500PE EKO 3.0	Lwa общ. дБ(А)	LWA, дБ(А)							
		125 Гц	250 Гц	500 Гц	1 кГц	2 кГц	4 кГц	8 кГц	
Подача	80	60	68	72	75	74	71	65	
Вытяжка	69	56	60	64	63	60	58	41	
Окружение	62	46	54	56	57	54	50	45	

Измерен при 2548 м³/ч, 102 Па

Сертификат

Технические характеристики теплообменника, сертифицированные EVROVENT



RIS 2500PW EKO 3.0

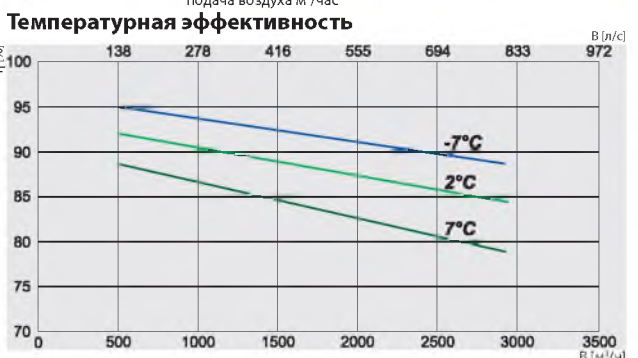
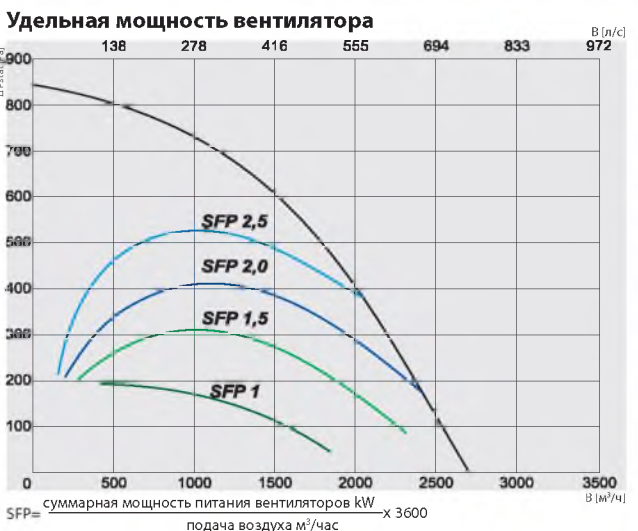
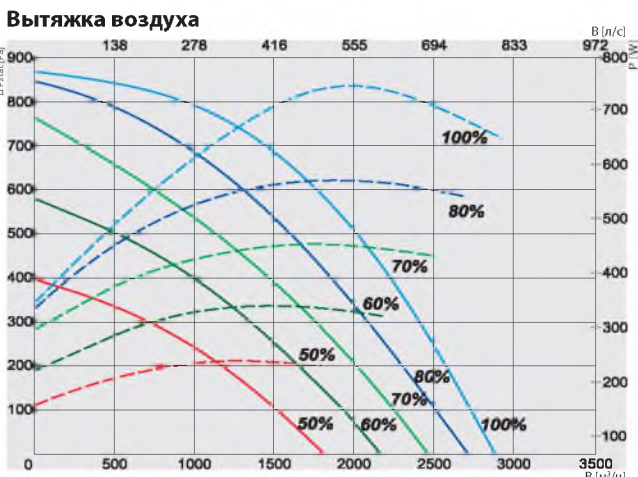
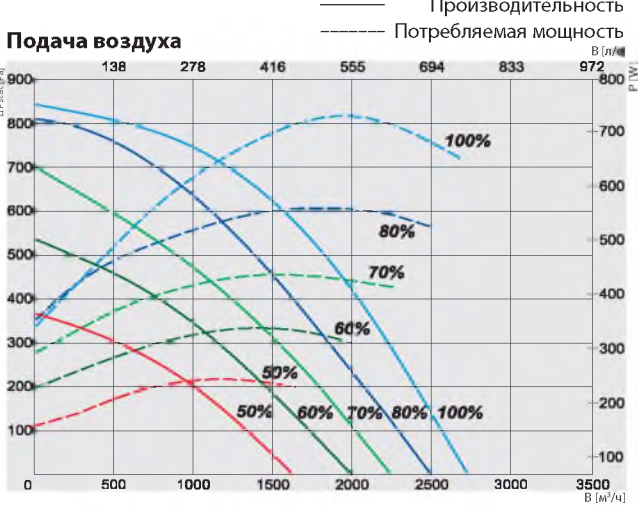

RIS 2500PW EKO 3.0



Вид с обслуживающей стороны

Артикул №	Версия		
GAGRIS1756_0029A	2500PW EKO 3.0	Встроенный водяной нагреватель	

2500PW EKO 3.0

Водяной нагреватель	фаза/напряжение	[50Гц/ВАЦ]	SVS 700x400
Вентилятор	фаза/напряжение	[50Гц/ВАЦ]	~1, 230
вытяжка	мощность/сила тока	[кВт/А]	0,725/3,24
	скорость вентилятора	[мин ⁻¹]	2800
подача	мощность/сила тока	[кВт/А]	0,675/3
	скорость вентилятора	[мин ⁻¹]	2800
Температурная эффективность*	90%		
Моторизованный байпас	+		
Максимальная потребляемая мощность	[кВт/А]	1,40 / 6,28	
Пульт управления	PRV V2		
Класс фильтра	вытяжки/подачи	M5/F7	
Изоляция корпуса, минеральная вата	[мм]	50	
Цвет	RAL	серый	7040
Вес (без упаковки)	[кг]	322	
Соответствует ERP стандарта	2016;2018		
Место установки	в помещении		
Лимит температуры свежего воздуха**	°C	-5 - +40	
Класс защиты корпуса	IP	34	

* Расчет по влаге.

** При температурах ниже, рекомендуется использовать электрический подогреватель для обеспечения сбалансированного функционирования.

Температурная эффективность (Сбалансированный массовый расход) EN 13141-7:
Вытяжной = 20°C/60%RH
Свежий = -7°C / 2°C / 7°C

RIS 2500PW EKO 3.0	Lwa общ. дБ(A)	LWA, дБ(A)						
		125 Гц	250 Гц	500 Гц	1 кГц	2 кГц	4 кГц	8 кГц
Подача	80	60	68	72	75	74	71	65
Вытяжка	69	56	60	64	63	60	58	41
Окружение	62	46	54	56	57	54	50	45

Измерен при 2548 м³/ч, 102 Па

Сертификат

Технические характеристики теплообменника, сертифицированные EVROVENT



RIS P EKO

RIS 400PE EKO 3.0 / RIS 700PE EKO 3.0

(Потолочный) версии с электрическим нагревателем

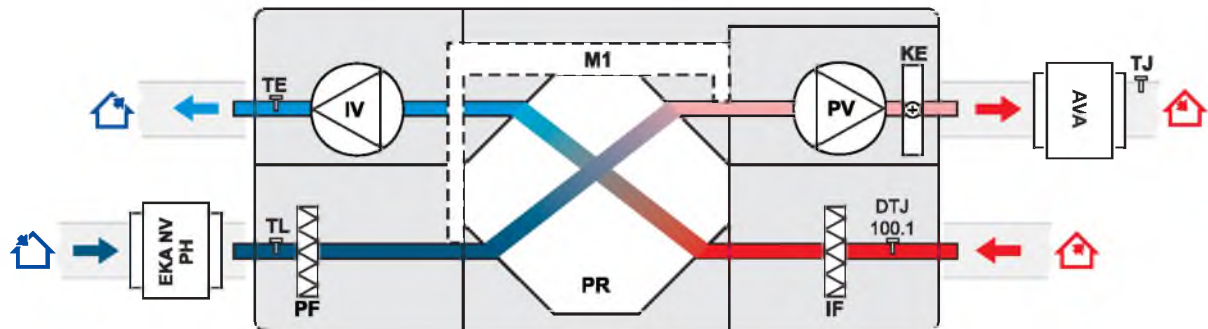

IV - вентилятор вытяжного воздуха
PV - приточный вентилятор
PR - пластинчатый теплообменник
PF - фильтр для приточного воздуха (класс F7)
IF - фильтр для вытяжного воздуха (класс M5)
KE - электрический нагреватель
M1 - привод заслонки байпаса

TL - датчик температуры свежего воздуха
TJ - датчик температуры приточного воздуха
TE - датчик температуры отработанного воздуха
DTJ 100.1 - датчик влажности+температуры
AVA - водяной охладитель
EKA NV PH - подогреватель свежего воздуха

RIS 1200PE EKO 3.0 / 1900PE EKO 3.0 / 2500PE EKO 3.0

(Потолочный) версии с электрическим нагревателем

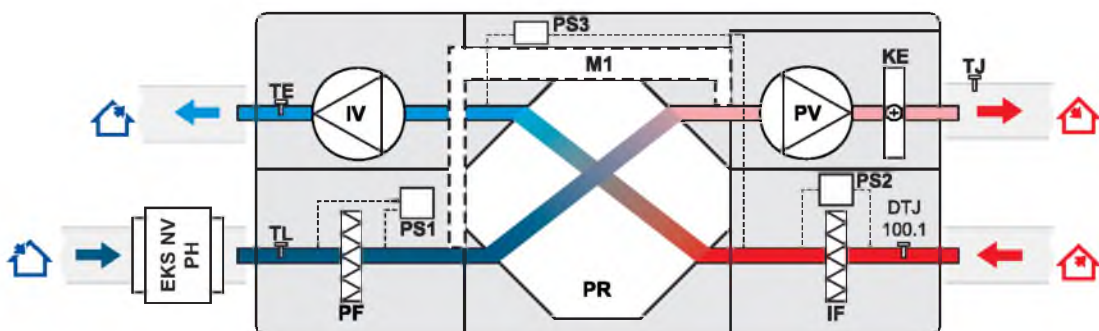

IV - вентилятор вытяжного воздуха
PV - приточный вентилятор
PR - пластинчатый теплообменник
KE - электрический нагреватель
PF - фильтр для приточного воздуха (класс F7)
IF - фильтр для вытяжного воздуха (класс M5)
TE - датчик температуры отработанного воздуха
TL - датчик температуры для свежего воздуха

EKS NV PH - подогреватель свежего воздуха
DTJ 100.1 - датчик влажности + температуры
TJ - датчик температуры для приточного воздуха
M1 - исполнительный механизм обводной заслонки
PS1 - воздушный выключатель дифференциального давления
PS2 - переключатель дифференциального давления
 вытяжного воздуха
PS3 - байпас против замерзания теплообменника

RIS 400PW EKO 3.0 / RIS 700PW EKO 3.0

(Потолочный) версии с водяным нагревателем

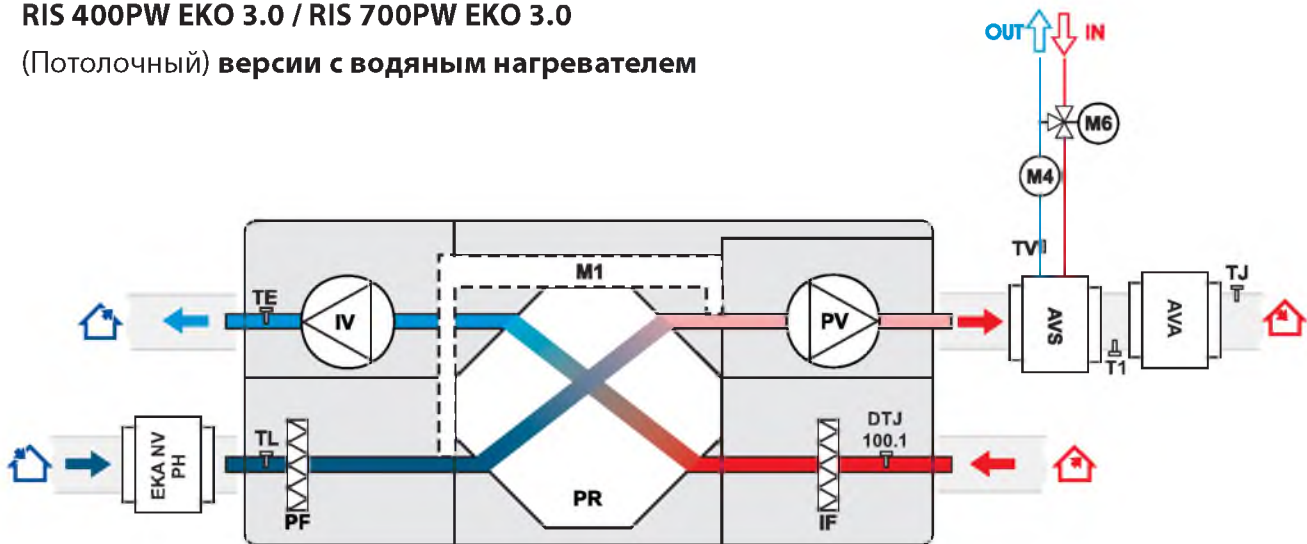

- IV** - вентилятор вытяжного воздуха
- PV** - приточный вентилятор
- PR** - пластинчатый теплообменник
- PF** - фильтр для приточного воздуха (класс F7)
- IF** - фильтр для вытяжного воздуха (класс M5)
- TV** - накладной датчик температуры воды
- M1** - привод заслонки байпасс
- AVA** - водяной нагреватель
- M4** - водонагреватель циркуляционный насос

- M6** - опционально поставляется смесительный клапан и двигатель
- TL** - датчик температуры свежего воздуха
- TJ** - датчик температуры приточного воздуха
- TE** - Датчик температуры отработанного воздуха
- T1** - антифриз термостат
- DTJ 100.1** - датчик влажности + температуры
- AVS** - водонагреватель
- EKA NV PH** - подогреватель свежего воздуха

RIS 1200PW EKO 3.0 / RIS 1900PW EKO 3.0 / 2500PW EKO 3.0

(Потолочный) версии с водяным нагревателем

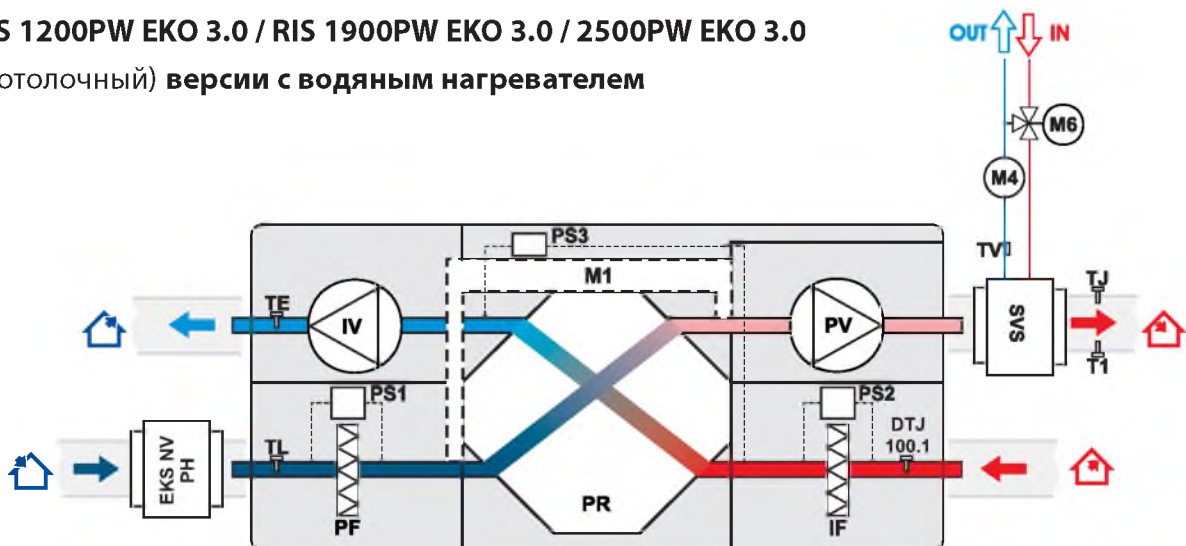

- IV** - вентилятор вытяжного воздуха
- PV** - приточный вентилятор
- PR** - пластинчатый теплообменник
- PF** - фильтр для приточного воздуха (класс F7)
- IF** - фильтр для вытяжного воздуха (класс M5)
- TE** - датчик температуры отработанного воздуха
- TL** - датчик температуры для свежего воздуха
- TJ** - датчик температуры для приточного воздуха
- T1** - антифриз термостат
- TV** - накладной датчик температуры воды

- DTJ 100.1** - датчик влажности + температуры
- M1** - привод заслонки байпасс
- M4** - водонагреватель циркуляционный насос
- M6** - смесительный клапан и двигатель
- PS1** - воздушный выключатель дифференциального давления вытяжного воздуха
- PS2** - переключатель дифференциального давления
- PS3** - байпасс против замерзания рекуператора
- SVS** - водяной нагреватель
- EKS NV PH** - нагреватель свежего воздуха

Описание функций		PRV V2	
		RIS EKO 3.0	
Функций		E	W
ФУНКЦИИ			
Описание функций	Настройки даты и времени	✓	✓
	4 скорости для легкого управления устройством («Стоп» - устройство остановлено; «Низкая», «Средняя» и «Высокая». Сервисное меню позволяет регулировать скорость каждого в отдельности)	✓	✓
	Функция BOOST	✓	✓
	Функция комфортной температуры воздуха	✓	✓
	Рекуперация холода/тепла	✓	✓
	Функция камина	✓	✓
	Защита от сухости	✓	✓
	Недельный график	✓	✓
	Праздничный график	✓	✓
	Уровни пользовательского и служебного контроля	✓	✓
	Ручная балансировка потока воздуха	✓	✓
	Функция индикации и сокращения уровня CO ₂	✓	✓
	Функция ночного охлаждения	✓	✓
	Функция индикации и сокращения уровня относительной влажности (ОВ)	✓	✓
	Программное обеспечение и возможность обновления конфигурации	✓	✓
	Регулировка температуры приточного воздуха в соответствии с датчиком вытяжного воздуха	✓	✓
	Функция мониторинга (все сенсоры и входы/выходы)	✓2	✓2
	Переключатель режимов работы (старт/стоп)	✓	✓
	Датчик температуры и влажности удаляемого воздуха	✓	✓
	Ручная регулировка	✓1	✓1
Функциональные единицы			
Вентиляторы	Плавный пуск и остановка	✓	✓
	Защита от отказа вентилятора	✓	✓
	Скорость синхронного/асинхронного управления 0-10В	✓	✓
Электрический нагреватель	Регулировка Вкл./Выкл. / ШИМ	✓	
	Ручная защита	✓	
	Защита от перегрева (дополнительное защитное программное обеспечение)	✓	✓
Водяной нагреватель	Широтно-импульсной модуляции (ШИМ) управления приводом клапана		✓
	Защита с помощью датчика температуры		✓
	Защита термостата (NC)		✓
	Контроль насоса		✓
	Датчик температуры обратной воды	✓	✓
Фреон	Регулировка Вкл./Выкл.	✓	✓
	Широтно-импульсной модуляции (ШИМ) управления приводом клапана		✓
Водяной охладитель	Управление 3-х позиционного привода клапана	✓	✓
	Регулировка трехпозиционного пускателя	✓	✓
Байпасс			
Мониторинг загрязнения фильтра	С помощью реле давления (NC)	✓	✓
	С помощью таймера фильтра	✓	✓
	Датчик температуры приточного воздуха	✓	✓
Датчик	Датчик температуры поступающего воздуха	✓	✓
	Датчик температуры вытяжного воздуха	✓	✓
	Извлечь датчик температуры воздуха	✓	✓
	Аварийные сигналы и входы/выходы		
Пульты дистанционного управления	Противопожарная защита	✓	✓
	Рабочий выходной индикатор	✓	✓
	Сигнал тревоги	✓	✓
Пульты дистанционного управления	Stouch	✓	✓
	Flex	✓	✓
	Ptouch	✓	✓
	MB-Gateway	✓	✓

1	FLEX TEST пульт	2	Только сенсор
---	-----------------	---	---------------

